



KERN ist ein umfassendes System von modularen Sitzelementen, die für das Zusammenkommen und Warten designed wurden. Eine vollständig modulare Kollektion von Elementen, die unabhängig voneinander verwendet oder frei kombiniert werden können, um funktionale und einzigartige Kompositionen zu schaffen, die für jeden Interaktions- oder Wartebereich geeignet sind. Die KERN-Module lassen sich leicht neu anordnen, um moderne und flexible Räume zum Warten, Treffen, Arbeiten oder einfach nur zum Entspannen zu schaffen.

Der vollständig modulare Ansatz und die große Vielfalt an verfügbaren Modulen machen KERN zu einem sehr anpassungsfähigem und transversalen System, das für jeden Interaktionsraum oder Kontext geeignet ist.

KERN besteht aus vier Kollektionen: Sofas, modulare Elemente, Besprechungskabinen und Beistelltische. Durch die Kombination dieser vier Kollektionen entsteht ein komplettes Universum vielseitiger Elemente, die den Anforderungen der heutigen Interaktions- und Wartebereiche gerecht werden.

MATERIALAUSFÜHRUNGEN

Ausführungen des Gestells

Farben M1



Farben M2

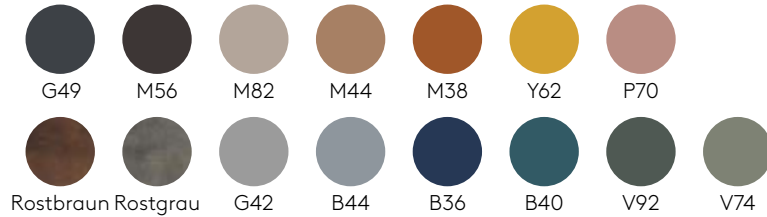

Polsterungen: Alle in unserem Buch der Materialausführungen angegebenen Stoffe und Leder.

Tischplatten

Lackiertes MDF
22mm

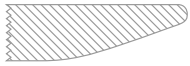

Farben W1

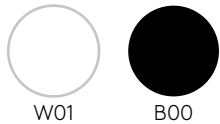

Farben W2

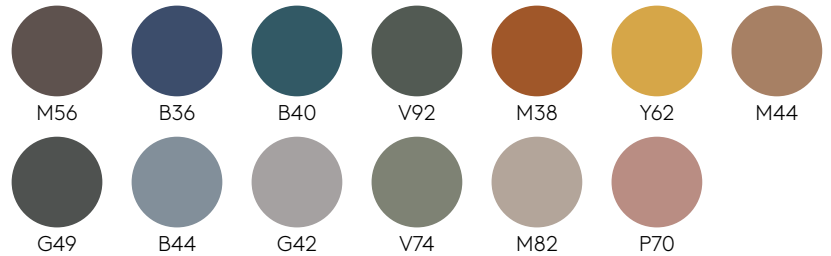

Eichen- & Nussbaumfurnier
23mm

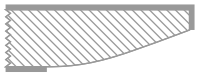

Eiche



Nussbaum



FENIX® massiv
12mm, schwarzer Kern



HPL massiv
12mm, weißer Kern



HPL massiv
12mm, sandfarbener Kern



HPL massiv STONES
12mm

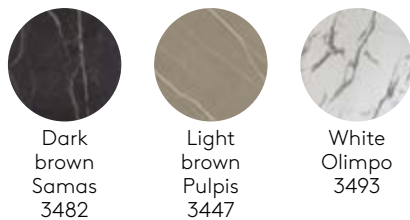

Buch der Materialausführungen [+Info](#)

TECHNISCHE INFORMATION

Produktdatenblatt [+Info](#)

UMWELT & GESUNHEIT

Die Produktionsprozesse von INCLASS sind nach der Umweltnorm ISO 14001 zertifiziert, um jegliche Auswirkungen auf die Umwelt zu minimieren. Zertifikat ISO 14001 [+Info](#)

BRANDSCHUTZANFORDERUNGEN

Der Polyurethanschaum der Rückenlehne entspricht der Norm BS 5852, Zündquelle 0 und 1, und der Norm CAL 117. Der Polyurethanschaum des Sitzes entspricht der Norm BS 5852 CRIB 5 und der Norm CAL 117.

* Wir empfehlen die Verwendung von Wolle oder nicht brennbaren synthetischen Stoffen.

* Bitte wenden Sie sich an unseren Kundendienst, wenn Ihr Projekt besondere Anforderungen an die Entflammbarkeit stellt oder wenn Sie wissen möchten, ob alle Komponenten des von Ihnen gewünschten Produktes die erforderlichen Normen erfüllen.

QUALITÄTSSTANDARDS

Das Qualitätsmanagementsystem von INCLASS ist in allen Design-, Herstellungs- und Vertriebsverfahren seiner Produkte nach ISO 9001 zertifiziert.

Zertifikat ISO 9001 [+Info](#)

PRODUKTZERTIFIZIERUNGEN

UNE-EN 16139:2013vc2015 - Möbel - Festigkeit, Dauerhaltbarkeit und Sicherheit - Anforderungen an Sitzmöbel für den Nicht-Wohnbereich

ANSI/BIFMA X5.4:2020 - Sitzgelegenheiten für öffentliche und Lounge-Bereiche - Komfort, Sicherheit und Dauerhaltbarkeit

INCLASS-Produkte wurden von AIDIMME ausgiebig getestet, um die Industrieteststandards zu übertreffen. AIDIMME ist Mitglied des europäischen Netzwerks INNOVAWOOD und seine Prüflabore sind von ENAC akkreditiert.

ZERTIFIZIERUNGEN UND AKKREDITIERUNGEN DES UNTERNEHMENS

ISO 9001 - Qualitätsmanagementsysteme

ISO 14001 - Umweltmanagementsysteme

FSC® - Das Zeichen für verantwortungsvolle Waldwirtschaft. Zertifikat C194846

AIDIMME Partner - Institut für Metallmechanik, Möbel, Holz, Verpackung und verwandte Technologien

IBV Partner - Institut für Biomechanik Valencia

ADVC Mitgliedschaft - Verband der Designer der Autonomen Gemeinschaft Valencia

ENVALORA Mitgliedschaft - Kollektives System der erweiterten Herstellerverantwortung

GARANTIE

5 Jahre

SESSELS & SOFAS

Sessel mit Drehgestell

Best.-Nr.: KER0010



Drehessel gepolstert. Innerer Sitz aus Formsperrholz, gepolstert mit CMHR-Polyurethan-Formschaum unterschiedlicher Dichte, bezogen mit weicher Polyesterfaser. Rückenlehne mit innerem Rahmen aus Stahl, gepolstert mit CMHR-Polyurethan-Formschaum mit einer Dichte von 50 kg/m³, bezogen mit weicher Polyesterfaser. Optional kann der Sessel mit einer gepolsterten Diskretionswand aus Formsperrholz und Polyesterfasern ausgestattet werden.

Polsterung: Erhältlich in allen in unserem Buch der Materialausführungen angegebenen Stoffen und Ledern.

Ausführung des Gestells: Poliert oder in mikrostrukturierter, duroplastischer Polyesterfarbe in Schwarz oder Weiß.

Möbelgleiter: Serienmäßig mit Kunststoffgleitern. Gleiter mit Filz erhältlich gegen Aufpreis.

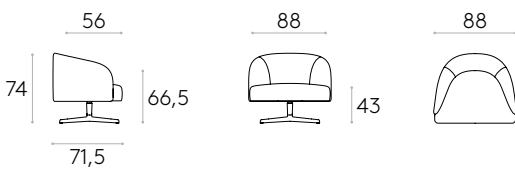

COM 140cm / pro Stück

1 Stück	286cm
8 Stück oder mehr	283cm
COM wird nach Preisgruppe G2 berechnet	

KG 27,5kg

1 Stück 33 kg
0,61 m³
KD

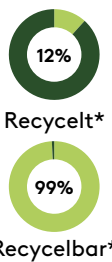

Sessel mit Vierfußgestell

Best.-Nr.: KER0020



Gepolsterter Loungesessel. Innerer Sitz aus Formsperrholz, gepolstert mit CMHR-Polyurethan-Formschaum unterschiedlicher Dichte, bezogen mit weicher Polyesterfaser. Rückenlehne mit innerem Rahmen aus Stahl, gepolstert mit CMHR-Polyurethan-Formschaum mit einer Dichte von 50 kg/m³, bezogen mit weicher Polyesterfaser. Optional kann der Sessel mit einer gepolsterten Diskretionswand aus Formsperrholz und Polyesterfasern ausgestattet werden.

Polsterung: in allen Stoffen und Ledern, die in unserem Oberflächenbuch angegeben sind.

Beine: Beine aus Aluminiumguss in mikrostrukturierter, duroplastischer Polyesterfarbe in den Varianten M1 und M2, wie in unserer Metall-Farbkarte angegeben. Optional auch in polierter Ausführung erhältlich.

Möbelgleiter: Kunststoffgleiter als Standard. Filzgleiter sind gegen einen Aufpreis erhältlich.

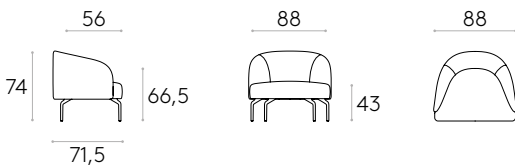

COM 140cm / pro Stück

1 Stück	286cm
8 Stück oder mehr	283cm
COM wird nach Preisgruppe G2 berechnet	

KG 24,9kg

1 Stück 27,6 kg
0,50 m³
KD

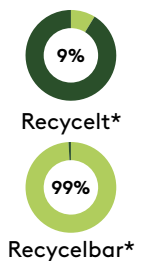

* Die Zahlen können je nach gewählter Optionen variieren.

2-Sitzer-Sofa

Best.-Nr.: **KER0030**



Gepolstertes 2-Sitzer-Sofa. Innerer Sitz aus Formsperrholz, gepolstert mit CMHR-Polyurethan-Formschaum unterschiedlicher Dichte, bezogen mit weicher Polyesterfaser. Rückenlehne mit innerem Rahmen aus Stahl, gepolstert mit CMHR-Polyurethan-Formschaum mit einer Dichte von 50 kg/m³, bezogen mit weicher Polyesterfaser. Optional kann der Sessel mit einer gepolsterten Diskretionswand aus Formsperrholz und Polyesterfasern ausgestattet werden.

Polsterung: in allen Stoffen und Ledern, die in unserem Oberflächenbuch angegeben sind.

Beine: Beine aus Aluminiumguss in mikrostrukturierter, duroplastischer Polyesterfarbe in den Varianten M1 und M2, wie in unserer Metall-Farbkarte angegeben. Optional auch in polierter Ausführung erhältlich.

Möbelgleiter: Kunststoffgleiter als Standard. Filzgleiter sind gegen einen Aufpreis erhältlich.

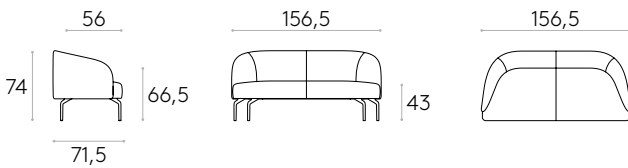

COM 140cm / pro Stück

1 Stück	441,5cm
8 Stück oder mehr	436cm

COM wird nach Preisgruppe G2 berechnet

28,9kg

1 Stück 37,4 kg
0,88 m³

KD



Recyclat*



Recyclbar*

3-Sitzer-Sofa

Best.-Nr.: **KER0040**



Gepolstertes 3-Sitzer-Sofa. Innerer Sitz aus Formsperrholz, gepolstert mit CMHR-Polyurethan-Formschaum unterschiedlicher Dichte, bezogen mit weicher Polyesterfaser. Rückenlehne mit innerem Rahmen aus Stahl, gepolstert mit CMHR-Polyurethan-Formschaum mit einer Dichte von 50 kg/m³, bezogen mit weicher Polyesterfaser. Optional kann der Sessel mit einer gepolsterten Diskretionswand aus Formsperrholz und Polyesterfasern ausgestattet werden.

Polsterung: in allen Stoffen und Ledern, die in unserem Oberflächenbuch angegeben sind.

Beine: Beine aus Aluminiumguss in mikrostrukturierter, duroplastischer Polyesterfarbe in den Varianten M1 und M2, wie in unserer Metall-Farbkarte angegeben. Optional auch in polierter Ausführung erhältlich.

Möbelgleiter: Kunststoffgleiter als Standard. Filzgleiter sind gegen einen Aufpreis erhältlich.

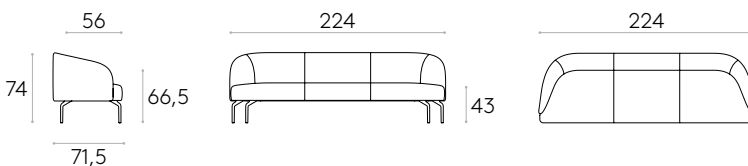

COM 140cm / pro Stück

1 Stück	453,5cm
8 Stück oder mehr	437cm

COM wird nach Preisgruppe G2 berechnet

52,1kg

1 Stück 71,3 kg
1,21 m³

KD



Recyclat*



Recyclbar*

* Die Zahlen können je nach gewählter Optionen variieren.

MODULARE ELEMENTE

1-Sitzer-Modul

Best.-Nr.: KER0110



Gepolstertes 1-Sitzer-Modul. Innerer Sitz aus Formsperrholz, gepolstert mit CMHR-Polyurethan-Formschaum unterschiedlicher Dichte, bezogen mit weicher Polyesterfaser.

Polsterung: in allen Stoffen und Ledern, die in unserem Oberflächenbuch angegeben sind.

Beine: Beine aus Aluminiumguss in mikrostrukturierter, duroplastischer Polyesterfarbe in den Varianten M1 und M2, wie in unserer Metall-Farbkarte angegeben. Optional auch in polierter Ausführung erhältlich.

Möbelgleiter: Kunststoffgleiter als Standard. Filzgleiter sind gegen einen Aufpreis erhältlich.

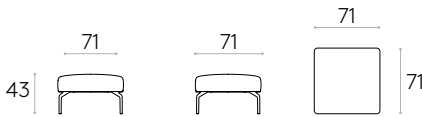

COM 140cm / pro Stück

1 Stück	157,5cm
8 Stück oder mehr	131cm

COM wird nach Preisgruppe G2 berechnet

KG 11,3kg

1 Stück 53,1 kg
KD 0,78 m³



Recycelt*



Recyclebar*

1-Sitzer-Modul mit Rückenlehne

Best.-Nr.: KER0210



Gepolstertes 1-Sitzer-Modul mit Rückenlehne. Innerer Sitz aus Formsperrholz, gepolstert mit CMHR-Polyurethan-Formschaum unterschiedlicher Dichte, bezogen mit weicher Polyesterfaser. Rückenlehne mit innerem Rahmen aus Stahl, gepolstert mit CMHR-Polyurethan-Formschaum mit einer Dichte von 50 kg/m³, bezogen mit weicher Polyesterfaser. Optional kann der Sessel mit einer gepolsterten Diskretionswand aus Formsperrholz und Polyesterfasern ausgestattet werden.

Polsterung: in allen Stoffen und Ledern, die in unserem Oberflächenbuch angegeben sind.

Beine: Beine aus Aluminiumguss in mikrostrukturierter, duroplastischer Polyesterfarbe in den Varianten M1 und M2, wie in unserer Metall-Farbkarte angegeben. Optional auch in polierter Ausführung erhältlich.

Möbelgleiter: Kunststoffgleiter als Standard. Filzgleiter sind gegen einen Aufpreis erhältlich.

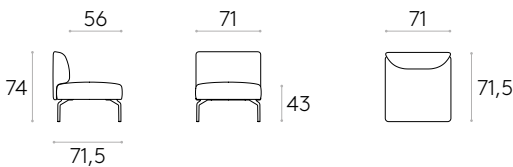

COM 140cm / pro Stück

1 Stück	233cm
8 Stück oder mehr	212,5cm

COM wird nach Preisgruppe G2 berechnet

KG 15,6kg

1 Stück 39,1 kg
KD 0,78 m³



Recycelt*



Recyclebar*

* Die Zahlen können je nach gewählter Optionen variieren.

1-Sitzer-Modul mit Eck-Rückenlehne

Best.-Nr.: **KER0212**



Gepolstertes 1-Sitzer-Modul mit Eck-Rückenlehne. Innerer Sitz aus Formsperrholz, gepolstert mit CMHR-Polyurethan-Formschaum unterschiedlicher Dichte, bezogen mit weicher Polyesterfaser. Rückenlehne mit innerem Rahmen aus Stahl, gepolstert mit CMHR-Polyurethan-Formschaum mit einer Dichte von 50 kg/m³, bezogen mit weicher Polyesterfaser. Optional kann der Sessel mit einer gepolsterten Diskretionswand aus Formsperrholz und Polyesterfasern ausgestattet werden.

Polsterung: in allen Stoffen und Ledern, die in unserem Oberflächenbuch angegeben sind.

Beine: Beine aus Aluminiumguss in mikrostrukturierter, duroplastischer Polyesterfarbe in den Varianten M1 und M2, wie in unserer Metall-Farbkarte angegeben. Optional auch in polierter Ausführung erhältlich.

Möbelgleiter: Kunststoffgleiter als Standard. Filzgleiter sind gegen einen Aufpreis erhältlich.

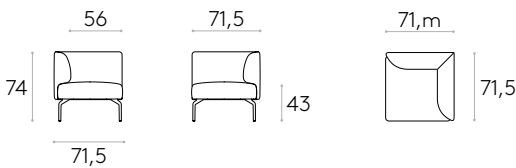

COM 140cm / pro Stück

1 Stück	311,5cm
8 Stück oder mehr	294cm

COM wird nach Preisgruppe G2 berechnet

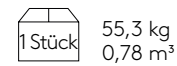
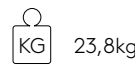

KD



Recyclt*



Recyclebar*

2-Sitzer-Modul

Best.-Nr.: **KER0120**



Gepolstertes 2-Sitzer-Modul. Innerer Sitz aus Formsperrholz, gepolstert mit CMHR-Polyurethan-Formschaum unterschiedlicher Dichte, bezogen mit weicher Polyesterfaser.

Polsterung: in allen Stoffen und Ledern, die in unserem Oberflächenbuch angegeben sind.

Beine: Beine aus Aluminiumguss in mikrostrukturierter, duroplastischer Polyesterfarbe in den Varianten M1 und M2, wie in unserer Metall-Farbkarte angegeben. Optional auch in polierter Ausführung erhältlich.

Möbelgleiter: Kunststoffgleiter als Standard. Filzgleiter sind gegen einen Aufpreis erhältlich.

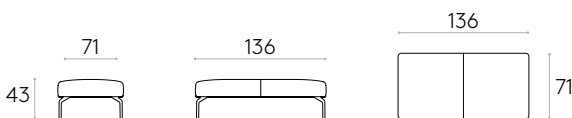

COM 140cm / pro Stück

1 Stück	187cm
8 Stück oder mehr	158,5cm

COM wird nach Preisgruppe G2 berechnet

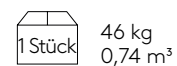
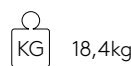

KD



Recyclt*



Recyclebar*

* Die Zahlen können je nach gewählter Optionen variieren.

2-Sitzer-Modul mit Rückenlehne

Best.-Nr.: **KER0220**



Gepolstertes 2-Sitzer-Modul mit Rückenlehne. Innerer Sitz aus Formsperrholz, gepolstert mit CMHR-Polyurethan-Formschaum unterschiedlicher Dichte, bezogen mit weicher Polyesterfaser. Rückenlehne mit innerem Rahmen aus Stahl, gepolstert mit CMHR-Polyurethan-Formschaum mit einer Dichte von 50 kg/m³, bezogen mit weicher Polyesterfaser. Optional kann der Sessel mit einer gepolsterten Diskretionswand aus Formsperrholz und Polyesterfasern ausgestattet werden.

Polsterung: in allen Stoffen und Ledern, die in unserem Oberflächenbuch angegeben sind.

Beine: Beine aus Aluminiumguss in mikrostrukturierter, duroplastischer Polyesterfarbe in den Varianten M1 und M2, wie in unserer Metall-Farbkarte angegeben. Optional auch in polierter Ausführung erhältlich.

Möbelgleiter: Kunststoffgleiter als Standard. Filzgleiter sind gegen einen Aufpreis erhältlich.

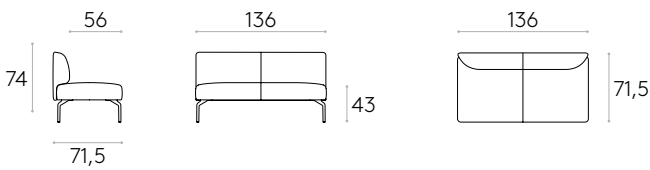

COM 140cm / pro Stück

1 Stück	355,5cm
8 Stück oder mehr	320,5cm

COM wird nach Preisgruppe G2 berechnet

28,5kg

1 Stück 37 kg
0,74 m³

KD



Recycelt*



Recyclenbar*

2-Sitzer-Modul mit Eck-Rückenlehne (rechts)

Best.-Nr.: **KER0222**



Gepolstertes 2-Sitzer-Modul mit rechter Eck-Rückenlehne. Innerer Sitz aus Formsperrholz, gepolstert mit CMHR-Polyurethan-Formschaum unterschiedlicher Dichte, bezogen mit weicher Polyesterfaser. Rückenlehne mit innerem Rahmen aus Stahl, gepolstert mit CMHR-Polyurethan-Formschaum mit einer Dichte von 50 kg/m³, bezogen mit weicher Polyesterfaser. Optional kann der Sessel mit einer gepolsterten Diskretionswand aus Formsperrholz und Polyesterfasern ausgestattet werden.

Polsterung: in allen Stoffen und Ledern, die in unserem Oberflächenbuch angegeben sind.

Beine: Beine aus Aluminiumguss in mikrostrukturierter, duroplastischer Polyesterfarbe in den Varianten M1 und M2, wie in unserer Metall-Farbkarte angegeben. Optional auch in polierter Ausführung erhältlich.

Möbelgleiter: Kunststoffgleiter als Standard. Filzgleiter sind gegen einen Aufpreis erhältlich.

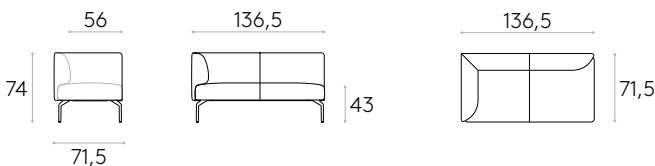

COM 140cm / pro Stück

1 Stück	411,5cm
8 Stück oder mehr	406cm

COM wird nach Preisgruppe G2 berechnet

37,1kg

1 Stück 45,6 kg
0,75 m³

KD



Recycelt*



Recyclenbar*

* Die Zahlen können je nach gewählter Optionen variieren.

2-Sitzer-Modul mit Eck-Rückenlehne (links)

Best.-Nr.: **KER0224**



Gepolstertes 2-Sitzer-Modul mit linker Eck-Rückenlehne. Innerer Sitz aus Formsperrholz, gepolstert mit CMHR-Polyurethan-Formschaum unterschiedlicher Dichte, bezogen mit weicher Polyesterfaser. Rückenlehne mit innerem Rahmen aus Stahl, gepolstert mit CMHR-Polyurethan-Formschaum mit einer Dichte von 50 kg/m³, bezogen mit weicher Polyesterfaser. Optional kann der Sessel mit einer gepolsterten Diskretionswand aus Formsperrholz und Polyesterfasern ausgestattet werden.

Polsterung: in allen Stoffen und Ledern, die in unserem Oberflächenbuch angegeben sind.

Beine: Beine aus Aluminiumguss in mikrostrukturierter, duroplastischer Polyesterfarbe in den Varianten M1 und M2, wie in unserer Metall-Farbkarte angegeben. Optional auch in polierter Ausführung erhältlich.

Möbelgleiter: Kunststoffgleiter als Standard. Filzgleiter sind gegen einen Aufpreis erhältlich.

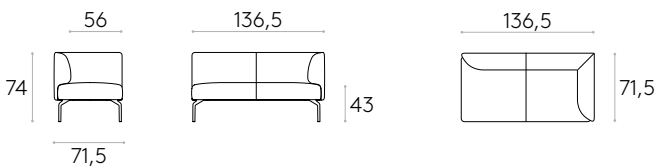

COM 140cm / pro Stück

1 Stück	411,5cm
8 Stück oder mehr	406cm

COM wird nach Preisgruppe G2 berechnet

37,1kg

1 Stück 45,6 kg
0,75 m³

KD



Recycelt*



Recyclierbar*

2-Sitzer-Modul mit Rückenlehne und Armlehne an einem Ende (rechts)

Best.-Nr.: **KER0242**



Gepolstertes 2-Sitzer-Modul mit Rückenlehne und einer Armlehne (rechts). Innerer Sitz aus Formsperrholz, gepolstert mit CMHR-Polyurethan-Formschaum unterschiedlicher Dichte, bezogen mit weicher Polyesterfaser. Rückenlehne mit innerem Rahmen aus Stahl, gepolstert mit CMHR-Polyurethan-Formschaum mit einer Dichte von 50 kg/m³, bezogen mit weicher Polyesterfaser. Optional kann der Sessel mit einer gepolsterten Diskretionswand aus Formsperrholz und Polyesterfasern ausgestattet werden.

Polsterung: in allen Stoffen und Ledern, die in unserem Oberflächenbuch angegeben sind.

Beine: Beine aus Aluminiumguss in mikrostrukturierter, duroplastischer Polyesterfarbe in den Varianten M1 und M2, wie in unserer Metall-Farbkarte angegeben. Optional auch in polierter Ausführung erhältlich.

Möbelgleiter: Kunststoffgleiter als Standard. Filzgleiter sind gegen einen Aufpreis erhältlich.

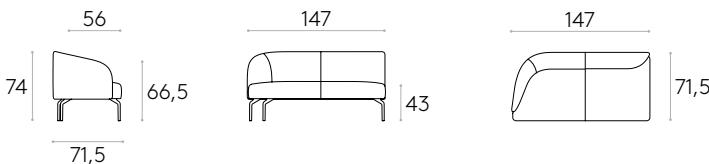

COM 140cm / pro Stück

1 Stück	395cm
8 Stück oder mehr	390,5cm

COM wird nach Preisgruppe G2 berechnet

29,7kg

1 Stück 38,2 kg
0,80 m³

KD



Recycelt*



Recyclierbar*

* Die Zahlen können je nach gewählter Optionen variieren.

2-Sitzer-Modul mit Rückenlehne und Armlehne an einem Ende (links)

Best.-Nr.: **KER0244**



Gepolstertes 2-Sitzer-Modul mit Rückenlehne und einer Armlehne (links). Innerer Sitz aus Formsperrholz, gepolstert mit CMHR-Polyurethan-Formschaum unterschiedlicher Dichte, bezogen mit weicher Polyesterfaser. Rückenlehne mit innerem Rahmen aus Stahl, gepolstert mit CMHR-Polyurethan-Formschaum mit einer Dichte von 50 kg/m³, bezogen mit weicher Polyesterfaser. Optional kann der Sessel mit einer gepolsterten Diskretionswand aus Formsperrholz und Polyesterfasern ausgestattet werden.

Polsterung: in allen Stoffen und Ledern, die in unserem Oberflächenbuch angegeben sind.

Beine: Beine aus Aluminiumguss in mikrostrukturierter, duroplastischer Polyesterfarbe in den Varianten M1 und M2, wie in unserer Metall-Farbkarte angegeben. Optional auch in polierter Ausführung erhältlich.

Möbelgleiter: Kunststoffgleiter als Standard. Filzgleiter sind gegen einen Aufpreis erhältlich.

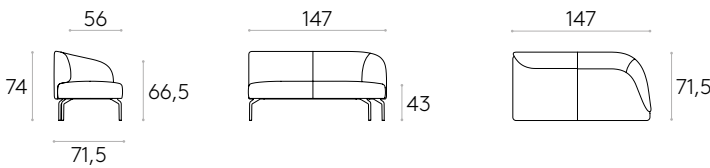

COM 140cm / pro Stück

1 Stück	395cm
8 Stück oder mehr	390,5cm
COM wird nach Preisgruppe G2 berechnet	

29,7kg

38,2 kg
0,80 m³

KD



Recyclt*



Recyclebar*

1-Sitzer-Modul 45° (konkav-konvex)

Best.-Nr.: **KER0130**



Gepolstertes, gebogenes 1-Sitzer-Modul. Innerer Sitz aus Formsperrholz, gepolstert mit CMHR-Polyurethan-Formschaum unterschiedlicher Dichte, bezogen mit weicher Polyesterfaser.

Polsterung: in allen Stoffen und Ledern, die in unserem Oberflächenbuch angegeben sind.

Beine: Beine aus Aluminiumguss in mikrostrukturierter, duroplastischer Polyesterfarbe in den Varianten M1 und M2, wie in unserer Metall-Farbkarte angegeben. Optional auch in polierter Ausführung erhältlich.

Möbelgleiter: Kunststoffgleiter als Standard. Filzgleiter sind gegen einen Aufpreis erhältlich.

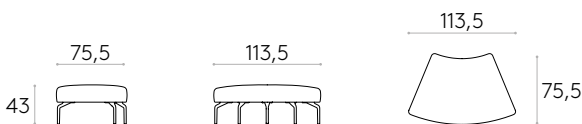

COM 140cm / pro Stück

1 Stück	201,5cm
8 Stück oder mehr	126,5cm
COM wird nach Preisgruppe G2 berechnet	

14,5kg

38,2 kg
0,63 m³

KD



Recyclt*



Recyclebar*

* Die Zahlen können je nach gewählter Optionen variieren.

1-Sitzer-Modul 45° (konkav) mit Rückenlehne

Best.-Nr.: **KER0230**



Gepolstertes, gebogenes 1-Sitzer-Modul (konkav) mit Rückenlehne. Innerer Sitz aus Formsperrholz, gepolstert mit CMHR-Polyurethan-Formschaum unterschiedlicher Dichte, bezogen mit weicher Polyesterfaser. Rückenlehne mit innerem Rahmen aus Stahl, gepolstert mit CMHR-Polyurethan-Formschaum mit einer Dichte von 50 kg/m³, bezogen mit weicher Polyesterfaser. Optional kann der Sessel mit einer gepolsterten Diskretionswand aus Formsperrholz und Polyesterfasern ausgestattet werden.

Polsterung: in allen Stoffen und Ledern, die in unserem Oberflächenbuch angegeben sind.

Beine: Beine aus Aluminiumguss in mikrostrukturierter, duroplastischer Polyesterfarbe in den Varianten M1 und M2, wie in unserer Metall-Farbkarte angegeben. Optional auch in polierter Ausführung erhältlich.

Möbelgleiter: Kunststoffgleiter als Standard. Filzgleiter sind gegen einen Aufpreis erhältlich.

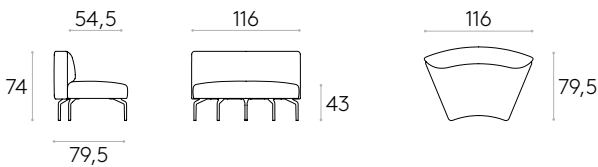

COM 140cm / pro Stück

1 Stück	273cm
8 Stück oder mehr	257,5cm
COM wird nach Preisgruppe G2 berechnet	

25,3kg

1 Stück 33,8 kg
0,64 m³

KD



Recyclt*



Recyclebar*

1-Sitzer-Modul 45° (konvex) mit Rückenlehne

Best.-Nr.: **KER0232**



Gepolstertes, gebogenes 1-Sitzer-Modul (konvex) mit Rückenlehne. Innerer Sitz aus Formsperrholz, gepolstert mit CMHR-Polyurethan-Formschaum unterschiedlicher Dichte, bezogen mit weicher Polyesterfaser. Rückenlehne mit innerem Rahmen aus Stahl, gepolstert mit CMHR-Polyurethan-Formschaum mit einer Dichte von 50 kg/m³, bezogen mit weicher Polyesterfaser. Optional kann der Sessel mit einer gepolsterten Diskretionswand aus Formsperrholz und Polyesterfasern ausgestattet werden.

Polsterung: in allen Stoffen und Ledern, die in unserem Oberflächenbuch angegeben sind.

Beine: Beine aus Aluminiumguss in mikrostrukturierter, duroplastischer Polyesterfarbe in den Varianten M1 und M2, wie in unserer Metall-Farbkarte angegeben. Optional auch in polierter Ausführung erhältlich.

Möbelgleiter: Kunststoffgleiter als Standard. Filzgleiter sind gegen einen Aufpreis erhältlich.

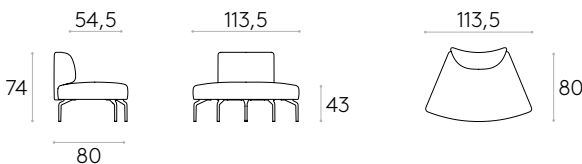

COM 140cm / pro Stück

1 Stück	219cm
8 Stück oder mehr	198cm
COM wird nach Preisgruppe G2 berechnet	

20,8kg

1 Stück 29,3 kg
0,63 m³

KD



Recyclt*



Recyclebar*

* Die Zahlen können je nach gewählter Optionen variieren.

Runder Polsterhocker Ø70cm

Best.-Nr.: **KER0310**



Polsterhocker mit Ø70cm. Innerer Sitz aus Formsperrholz, gepolstert mit CMHR-Polyurethan-Formschaum unterschiedlicher Dichte, bezogen mit weicher Polyesterfaser.

Polsterung: in allen Stoffen und Ledern, die in unserem Oberflächenbuch angegeben sind.

Beine: Beine aus Aluminiumguss in mikrostrukturierter, duroplastischer Polyesterfarbe in den Varianten M1 und M2, wie in unserer Metall-Farbkarte angegeben. Optional auch in polierter Ausführung erhältlich.

Möbelgleiter: Kunststoffgleiter als Standard. Filzgleiter sind gegen einen Aufpreis erhältlich.

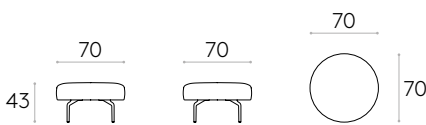

COM 140cm / pro Stück

1 Stück	124,5cm
8 Stück oder mehr	89,5cm

COM wird nach Preisgruppe G2 berechnet

8,9kg

1 Stück 11,6 kg
0,23 m³



Recyclat*



Recyclebar*

Runder Polsterhocker Ø100cm

Best.-Nr.: **KER0320**



Polsterhocker mit Ø100cm. Innerer Sitz aus Formsperrholz, gepolstert mit CMHR-Polyurethan-Formschaum unterschiedlicher Dichte, bezogen mit weicher Polyesterfaser.

Polsterung: in allen Stoffen und Ledern, die in unserem Oberflächenbuch angegeben sind.

Beine: Beine aus Aluminiumguss in mikrostrukturierter, duroplastischer Polyesterfarbe in den Varianten M1 und M2, wie in unserer Metall-Farbkarte angegeben. Optional auch in polierter Ausführung erhältlich.

Möbelgleiter: Kunststoffgleiter als Standard. Filzgleiter sind gegen einen Aufpreis erhältlich.

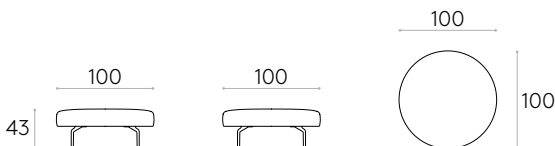

COM 140cm / pro Stück

1 Stück	222,5cm
8 Stück oder mehr	154cm

COM wird nach Preisgruppe G2 berechnet

14,9kg

1 Stück 19 kg
0,46 m³



Recyclat*



Recyclebar*

* Die Zahlen können je nach gewählter Optionen variieren.

Runder Polsterhocker Ø120cm

Best.-Nr.: **KER0330**



Polsterhocker mit Ø120cm. Innerer Sitz aus Formsperrholz, gepolstert mit CMHR-Polyurethan-Formschaum unterschiedlicher Dichte, bezogen mit weicher Polyesterfaser.

Polsterung: in allen Stoffen und Ledern, die in unserem Oberflächenbuch angegeben sind.

Beine: Beine aus Aluminiumguss in mikrostrukturierter, duroplastischer Polyesterfarbe in den Varianten M1 und M2, wie in unserer Metall-Farbkarte angegeben. Optional auch in polierter Ausführung erhältlich.

Möbelgleiter: Kunststoffgleiter als Standard. Filzgleiter sind gegen einen Aufpreis erhältlich.

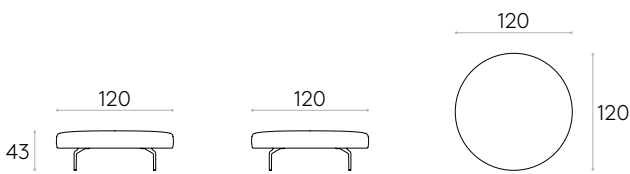

COM 140cm / pro Stück

1 Stück	267,5cm
8 Stück oder mehr	207cm

COM wird nach Preisgruppe G2 berechnet

KG	20,7kg	1 Stück	26,3 kg
			0,57 m ³

KD



Recyclat*



Recyclebar*

Elektrifizierbarer Tisch 70x70cm

Best.-Nr.: **KER0710**



Niedriges Modul mit Tischplatte aus Holz und gepolstertem Körper 70x70cm. An den Seiten bezogen mit weicher Polyesterfaser. Das Innere des Tisches ist hohl, um die Installation von verschiedenem Elektrifizierungszubehör zu ermöglichen.

Polsterung: in allen Stoffen und Ledern, die in unserem Oberflächenbuch angegeben sind.

Ausführungen der Tischplatte: Erhältlich in Eichenfurnier, Nussbaumfurnier, HPL massiv in Weiß und Sand, HPL massiv STONES, FENIX® massiv oder lackiert in den in der Tischplatten-Farbkarte angegebenen Farben W1 und W2.

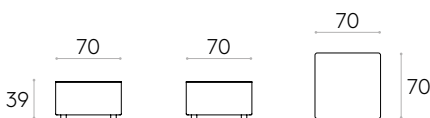

COM 140cm / pro Stück

1 Stück	147,5cm
8 Stück oder mehr	147,5cm

COM wird nach Preisgruppe G2 berechnet

KG	19,9kg	1 Stück	22,6 kg
			0,23 m ³

KD



Recyclat*



Recyclebar*

* Die Zahlen können je nach gewählter Optionen variieren.

Verbindungs-Beistelltisch 70x70cm mit Höhe 26cm

Best.-Nr.: **KER0410**



Verbindungs-Beistelltisch 70x70cm mit 4 Beinen für modulare Kompositionen.

Ausführungen der Tischplatte: Erhältlich in Eichenfurnier, Nussbaumfurnier, HPL massiv in Weiß und Sand, HPL massiv STONES, FENIX® massiv oder lackiert in den in der Tischplatten-Farbkarte angegebenen Farben W1 und W2.

Beine: Beine aus Aluminiumguss in mikrostrukturierter, duroplastischer Polyesterfarbe in den Varianten M1 und M2, wie in unserer Metall-Farbkarte angegeben. Optional auch in polierter Ausführung erhältlich.

Möbelgleiter: Kunststoffgleiter als Standard. Filzgleiter sind gegen einen Aufpreis erhältlich.

Tischplatten	Versanddaten			Recycelt*	Recyclbar*
Eiche natur/gebeizt	8,7kg	1 Stück KD	10 kg 0,06 m ³		
Nussbaum natur	8,7kg	1 Stück KD	10 kg 0,06 m ³		
Lackiertes MDF Farben W1	8,5kg	1 Stück KD	9,8 kg 0,06 m ³		
Lackiertes MDF Farben W2	8,5kg	1 Stück KD	9,8 kg 0,06 m ³		
FENIX® massiv 12mm* schwarzer Kern	9,8kg	1 Stück KD	11,1 kg 0,06 m ³		
HPL massiv 12mm* weiß / weißer Kern Sand / sandfarbener Kern	9,5kg	1 Stück KD	10,8 kg 0,06 m ³		
HPL massiv STONES 12mm*	9,5kg	1 Stück KD	10,8 kg 0,06 m ³		

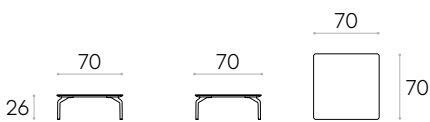

* Die Zahlen können je nach gewählter Optionen variieren.

Verbindungs-Beistelltisch 45° (konkav/konvex) mit Höhe 26cm

Best.-Nr.: **KER0420**



Verbindungs-Beistelltisch 45° (konkav/konvex) mit 4 Beinen für modulare Kompositionen.

Ausführungen der Tischplatte: Erhältlich in Eichenfurnier, Nussbaumfurnier, HPL massiv in Weiß und Sand, HPL massiv STONES, FENIX® massiv oder lackiert in den in der Tischplatten-Farbkarte angegebenen Farben W1 und W2.

Beine: Beine aus Aluminiumguss in mikrostrukturierter, duroplastischer Polyesterfarbe in den Varianten M1 und M2, wie in unserer Metall-Farbkarte angegeben. Optional auch in polierter Ausführung erhältlich.

Möbelgleiter: Kunststoffgleiter als Standard. Filzgleiter sind gegen einen Aufpreis erhältlich.

Tischplatten	Versanddaten		Recycelt*	Recyclbar*
Eiche natur/gebeizt	10,9kg	1 Stück 13,4 kg 0,08 m ³		
Nussbaum natur	10,9kg	1 Stück 13,4 kg 0,08 m ³		
Lackiertes MDF Farben W1	10,5kg	1 Stück 13 kg 0,08 m ³		
Lackiertes MDF Farben W2	10,5kg	1 Stück 13 kg 0,08 m ³		
FENIX® massiv 12mm* schwarzer Kern	12,2kg	1 Stück 14,7 kg 0,08 m ³		
HPL massiv 12mm* weiß / weißer Kern Sand / sandfarbener Kern	11,8kg	1 Stück 14,3 kg 0,08 m ³		
HPL massiv STONES 12mm*	11,8kg	1 Stück 14,3 kg 0,08 m ³		

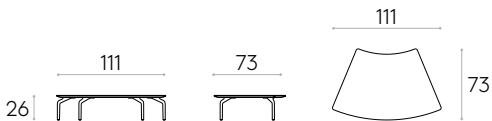

* Die Zahlen können je nach gewählter Optionen variieren.

NIEDRIGE TISCHE

Quadratischer Beistelltisch 70x70cm mit Höhe 35cm

Best.-Nr.: **KER0530**



Beistelltisch 70x70cm mit 4 Beinen.

Ausführungen der Tischplatte: Erhältlich in Eichenfurnier, Nussbaumfurnier, HPL massiv in Weiß und Sand, HPL massiv STONES, FENIX® massiv oder lackiert in den in der Tischplatten-Farbkarte angegebenen Farben W1 und W2.

Beine: Beine aus Aluminiumguss in mikrostrukturierter, duroplastischer Polyesterfarbe in den Varianten M1 und M2, wie in unserer Metall-Farbkarte angegeben. Optional auch in polierter Ausführung erhältlich.

Möbelgleiter: Kunststoffgleiter als Standard. Filzgleiter sind gegen einen Aufpreis erhältlich.

Tischplatten	Versanddaten			Recycelt*	Recyclbar*
Eiche natur/gebeizt	8,8kg	1 Stück KD	10,1 kg 0,06 m ³		
Nussbaum natur	8,8kg	1 Stück KD	10,1 kg 0,06 m ³		
Lackiertes MDF Farben W1	8,6kg	1 Stück KD	9,9 kg 0,06 m ³		
Lackiertes MDF Farben W2	8,6kg	1 Stück KD	9,9 kg 0,06 m ³		
FENIX® massiv 12mm* schwarzer Kern	9,9kg	1 Stück KD	11,2 kg 0,06 m ³		
HPL massiv 12mm* weiß / weißer Kern Sand / sandfarbener Kern	9,6kg	1 Stück KD	10,9 kg 0,06 m ³		
HPL massiv STONES 12mm*	9,6kg	1 Stück KD	10,9 kg 0,06 m ³		

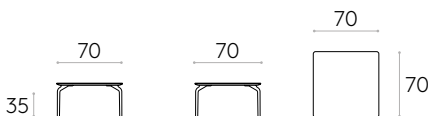

* Die Zahlen können je nach gewählter Optionen variieren.

Quadratischer Couchtisch 90x90cm mit Höhe 35cm

Best.-Nr.: **KER0540**



Couchtisch 90x90cm mit 4 Beinen.

Ausführungen der Tischplatte: Erhältlich in Eichenfurnier, Nussbaumfurnier, HPL massiv in Weiß und Sand, HPL massiv STONES, FENIX® massiv oder lackiert in den in der Tischplatten-Farbkarte angegebenen Farben W1 und W2.

Beine: Beine aus Aluminiumguss in mikrostrukturierter, duroplastischer Polyesterfarbe in den Varianten M1 und M2, wie in unserer Metall-Farbkarte angegeben. Optional auch in polierter Ausführung erhältlich.

Möbelgleiter: Kunststoffgleiter als Standard. Filzgleiter sind gegen einen Aufpreis erhältlich.

Tischplatten	Versanddaten		Recycelt*	Recyclbar*
Eiche natur/gebeizt	14,3kg	16 kg 0,08 m ³ KD		
Nussbaum natur	14,3kg	16 kg 0,08 m ³ KD		
Lackiertes MDF Farben W1	13,8kg	15,5 kg 0,08 m ³ KD		
Lackiertes MDF Farben W2	13,8kg	15,5 kg 0,08 m ³ KD		
FENIX® massiv 12mm* schwarzer Kern	15,9kg	17,6 kg 0,08 m ³ KD		
HPL massiv 12mm* weiß / weißer Kern Sand / sandfarbener Kern	15,4kg	17,1 kg 0,08 m ³ KD		
HPL massiv STONES 12mm*	15,4kg	17,1 kg 0,08 m ³ KD		

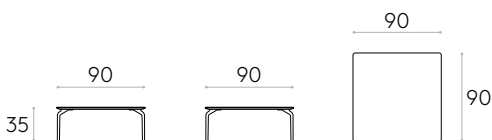

* Die Zahlen können je nach gewählter Optionen variieren.

Runder Beistelltisch Ø70cm mit Höhe 35cm

Best.-Nr.: **KER0510**



Runder Beistelltisch Ø70cm mit 4 Beinen.

Ausführungen der Tischplatte: Erhältlich in Eichenfurnier, Nussbaumfurnier, HPL massiv in Weiß und Sand, HPL massiv STONES, FENIX® massiv oder lackiert in den in der Tischplatten-Farbkarte angegebenen Farben W1 und W2.

Beine: Beine aus Aluminiumguss in mikrostrukturierter, duroplastischer Polyesterfarbe in den Varianten M1 und M2, wie in unserer Metall-Farbkarte angegeben. Optional auch in polierter Ausführung erhältlich.

Möbelgleiter: Kunststoffgleiter als Standard. Filzgleiter sind gegen einen Aufpreis erhältlich.

Tischplatten	Versanddaten		Recycelt*	Recyclbar*
Eiche natur/gebeizt	7,9kg	1 Stück 9,2 kg 0,06 m ³		
Nussbaum natur	7,9kg	1 Stück 9,2 kg 0,06 m ³		
Lackiertes MDF Farben W1	7,7kg	1 Stück 9 kg 0,06 m ³		
Lackiertes MDF Farben W2	7,7kg	1 Stück 9 kg 0,06 m ³		
FENIX® massiv 12mm* schwarzer Kern	8,8kg	1 Stück 10,1 kg 0,06 m ³		
HPL massiv 12mm* weiß / weißer Kern Sand / sandfarbener Kern	8,6kg	1 Stück 9,9 kg 0,06 m ³		
HPL massiv STONES 12mm*	8,6kg	1 Stück 9,9 kg 0,06 m ³		

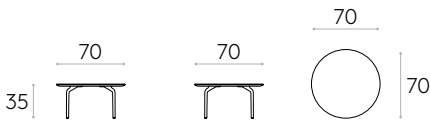

* Die Zahlen können je nach gewählter Optionen variieren.

Runder Couchtisch Ø90cm mit Höhe 35cm

Best.-Nr.: **KER0520**



Runder Couchtisch Ø90cm mit 4 Beinen.

Ausführungen der Tischplatte: Erhältlich in Eichenfurnier, Nussbaumfurnier, HPL massiv in Weiß und Sand, HPL massiv STONES, FENIX® massiv oder lackiert in den in der Tischplatten-Farbkarte angegebenen Farben W1 und W2.

Beine: Beine aus Aluminiumguss in mikrostrukturierter, duroplastischer Polyesterfarbe in den Varianten M1 und M2, wie in unserer Metall-Farbkarte angegeben. Optional auch in polierter Ausführung erhältlich.

Möbelgleiter: Kunststoffgleiter als Standard. Filzgleiter sind gegen einen Aufpreis erhältlich.

Tischplatten	Versanddaten		Recycelt*	Recyclbar*
Eiche natur/gebeizt	11,7kg	1 Stück 13,4 kg 0,08 m ³		
Nussbaum natur	11,7kg	1 Stück 13,4 kg 0,08 m ³		
Lackiertes MDF Farben W1	11,3kg	1 Stück 13 kg 0,08 m ³		
Lackiertes MDF Farben W2	11,3kg	1 Stück 13 kg 0,08 m ³		
FENIX® massiv 12mm* schwarzer Kern	13kg	1 Stück 14,7 kg 0,08 m ³		
HPL massiv 12mm* weiß / weißer Kern Sand / sandfarbener Kern	12,6kg	1 Stück 14,3 kg 0,08 m ³		
HPL massiv STONES 12mm*	12,6kg	1 Stück 14,3 kg 0,08 m ³		

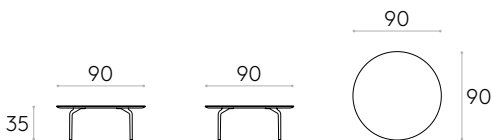

* Die Zahlen können je nach gewählter Optionen variieren.

Rechteckiger Couchtisch 110x60cm mit Höhe 35cm

Best.-Nr.: **KER0550**



Rechteckiger Couchtisch 110x60cm mit 4 Beinen.

Ausführungen der Tischplatte: Erhältlich in Eichenfurnier, Nussbaumfurnier, HPL massiv in Weiß und Sand, HPL massiv STONES, FENIX® massiv oder lackiert in den in der Tischplatten-Farbkarte angegebenen Farben W1 und W2.

Beine: Beine aus Aluminiumguss in mikrostrukturierter, duroplastischer Polyesterfarbe in den Varianten M1 und M2, wie in unserer Metall-Farbkarte angegeben. Optional auch in polierter Ausführung erhältlich.

Möbelgleiter: Kunststoffgleiter als Standard. Filzgleiter sind gegen einen Aufpreis erhältlich.

Tischplatten	Versanddaten		Recycelt*	Recyclbar*
Eiche natur/gebeizt	12kg	1 Stück 14,5 kg 0,07 m ³	72%	99%
Nussbaum natur	12kg	1 Stück 14,5 kg 0,07 m ³	72%	99%
Lackiertes MDF Farben W1	11,6kg	1 Stück 14,1 kg 0,07 m ³	79%	99%
Lackiertes MDF Farben W2	11,6kg	1 Stück 14,1 kg 0,07 m ³	79%	99%
FENIX® massiv 12mm* schwarzer Kern	13,4kg	1 Stück 15,9 kg 0,07 m ³	81%	99%
HPL massiv 12mm* weiß / weißer Kern Sand / sandfarbener Kern	13kg	1 Stück 15,5 kg 0,07 m ³	81%	99%
HPL massiv STONES 12mm*	13kg	1 Stück 15,5 kg 0,07 m ³	81%	99%

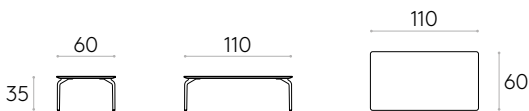

* Die Zahlen können je nach gewählter Optionen variieren.

Ovaler Couchtisch 110x60cm mit Höhe 35cm

Best.-Nr.: **KER0560**



Ovaler Couchtisch 110x60cm mit 4 Beinen.

Ausführungen der Tischplatte: Erhältlich in Eichenfurnier, Nussbaumfurnier, HPL massiv in Weiß und Sand, HPL massiv STONES, FENIX® massiv oder lackiert in den in der Tischplatten-Farbkarte angegebenen Farben W1 und W2.

Beine: Beine aus Aluminiumguss in mikrostrukturierter, duroplastischer Polyesterfarbe in den Varianten M1 und M2, wie in unserer Metall-Farbkarte angegeben. Optional auch in polierter Ausführung erhältlich.

Möbelgleiter: Kunststoffgleiter als Standard. Filzgleiter sind gegen einen Aufpreis erhältlich.

Tischplatten	Versanddaten		Recycelt*	Recyclbar*
Eiche natur/gebeizt	11kg	13,5 kg 0,07 m ³ KD		
Nussbaum natur	11kg	13,5 kg 0,07 m ³ KD		
Lackiertes MDF Farben W1	10,6kg	13,1 kg 0,07 m ³ KD		
Lackiertes MDF Farben W2	10,6kg	13,1 kg 0,07 m ³ KD		
FENIX® massiv 12mm* schwarzer Kern	12,2kg	14,7 kg 0,07 m ³ KD		
HPL massiv 12mm* weiß / weißer Kern Sand / sandfarbener Kern	11,9kg	14,4 kg 0,07 m ³ KD		
HPL massiv STONES 12mm*	11,9kg	14,4 kg 0,07 m ³ KD		

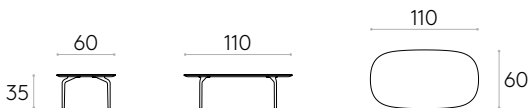

* Die Zahlen können je nach gewählter Optionen variieren.

BESPRECHUNGSKABINEN *(KONFIGURATIONSVORSCHLÄGE)

4-Sitzer-Kabine (Konfiguration 1) L. 160cm, B. 260cm

Best.-Nr.: **KER3010**



Konfiguration von 2 x 2-Sitzer-Sofas mit Diskretionswänden (KER0030 + KER1030PC) + Verbindungs-Diskretionswand L. 120cm für Besprechungskabinen (KER2120).

Innerer Sitz aus Formsperrholz, gepolstert mit CMHR-Polyurethan-Formschaum unterschiedlicher Dichte, bezogen mit weicher Polyesterfaser. Rückenlehne mit innerem Rahmen aus Stahl, gepolstert mit CMHR-Polyurethan-Formschaum mit einer Dichte von 50 kg/m³, bezogen mit weicher Polyesterfaser. Diskretionswand aus Formsperrholz und Polyesterfasern.

Polsterung: Die Sofas können in allen in unserem Buch der Materialausführungen angegebenen Stoffen und Ledern gepolstert werden. Die Diskretionswände können mit Stoffen in den Polstergruppen G1 bis G7 bezogen werden.

Beine: Beine aus Aluminiumguss in mikrostrukturierter, duroplastischer Polyesterfarbe in den Varianten M1 und M2, wie in unserer Metall-Farbkarte angegeben. Optional auch in polierter Ausführung erhältlich.

Möbelgleiter: Kunststoffgleiter als Standard. Filzgleiter sind gegen einen Aufpreis erhältlich.

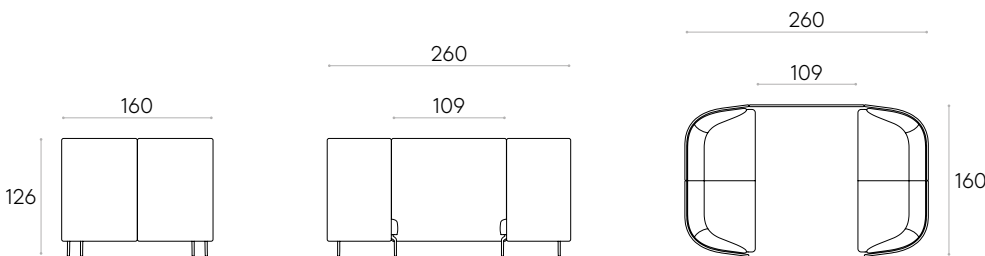

4-Sitzer-Kabine (Konfiguration 2) L. 160cm, B. 210cm

Best.-Nr.: **KER3020**



Konfiguration von 2 x 2-Sitzer-Sofas mit Diskretionswänden (KER0030 + KER1030PC) + Verbindungs-Diskretionswand L. 70cm für Besprechungskabinen (KER2070).

Innerer Sitz aus Formsperrholz, gepolstert mit CMHR-Polyurethan-Formschaum unterschiedlicher Dichte, bezogen mit weicher Polyesterfaser. Rückenlehne mit innerem Rahmen aus Stahl, gepolstert mit CMHR-Polyurethan-Formschaum mit einer Dichte von 50 kg/m³, bezogen mit weicher Polyesterfaser. Diskretionswand aus Formsperrholz und Polyesterfasern.

Polsterung: Die Sofas können in allen in unserem Buch der Materialausführungen angegebenen Stoffen und Ledern gepolstert werden. Die Diskretionswände können mit Stoffen in den Polstergruppen G1 bis G7 bezogen werden.

Beine: Beine aus Aluminiumguss in mikrostrukturierter, duroplastischer Polyesterfarbe in den Varianten M1 und M2, wie in unserer Metall-Farbkarte angegeben. Optional auch in polierter Ausführung erhältlich.

Möbelgleiter: Kunststoffgleiter als Standard. Filzgleiter sind gegen einen Aufpreis erhältlich.

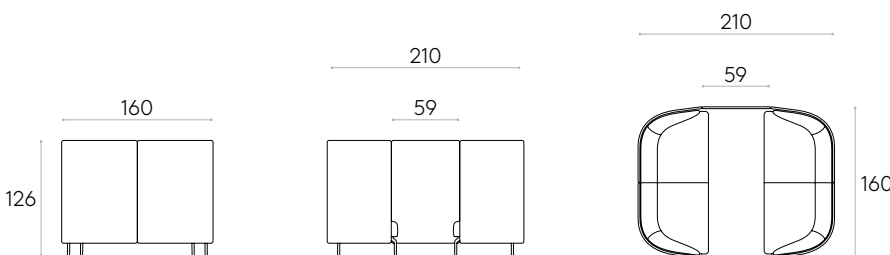

* Andere Konfigurationen können auf Anfrage erstellt werden.

6-Sitzer-Kabine (Konfiguration 3) L. 228cm, B. 260cm

Best.-Nr.: **KER3030**



Konfiguration von 2 x 3-Sitzer-Sofas mit Diskretionswänden (KER0040 + KER1040PC) + Verbindungs-Diskretionswand L. 120cm für Besprechungskabinen (KER2120).

Innerer Sitz aus Formsperrholz, gepolstert mit CMHR-Polyurethan-Formschaum unterschiedlicher Dichte, bezogen mit weicher Polyesterfaser. Rückenlehne mit innerem Rahmen aus Stahl, gepolstert mit CMHR-Polyurethan-Formschaum mit einer Dichte von 50 kg/m³, bezogen mit weicher Polyesterfaser. Diskretionswand aus Formsperrholz und Polyesterfasern.

Polsterung: Die Sofas können in allen in unserem Buch der Materialausführungen angegebenen Stoffen und Ledern gepolstert werden. Die Diskretionswände können mit Stoffen in den Polstergruppen G1 bis G7 bezogen werden.

Beine: Beine aus Aluminiumguss in mikrostrukturierter, duroplastischer Polyesterfarbe in den Varianten M1 und M2, wie in unserer Metall-Farbkarte angegeben. Optional auch in polierter Ausführung erhältlich.

Möbelgleiter: Kunststoffgleiter als Standard. Filzgleiter sind gegen einen Aufpreis erhältlich.

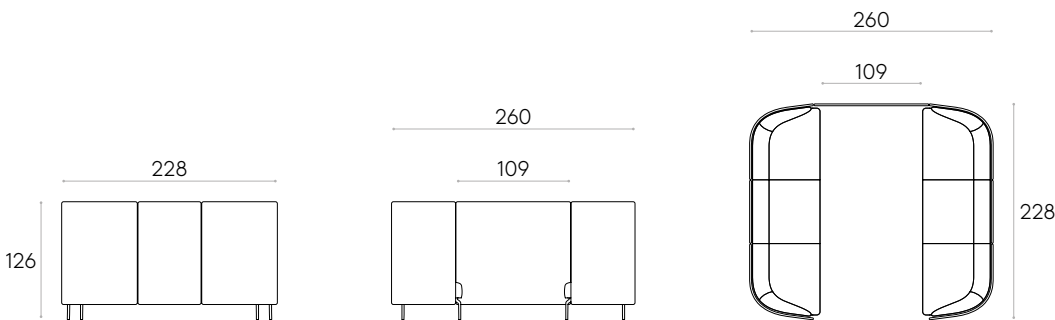

6-Sitzer-Kabine (Konfiguration 4) L. 228cm, B. 210cm

Best.-Nr.: **KER3040**



Konfiguration von 2 x 3-Sitzer-Sofas mit Diskretionswänden (KER0040 + KER1040PC) + Verbindungs-Diskretionswand L. 70cm für Besprechungskabinen (KER2070).

Innerer Sitz aus Formsperrholz, gepolstert mit CMHR-Polyurethan-Formschaum unterschiedlicher Dichte, bezogen mit weicher Polyesterfaser. Rückenlehne mit innerem Rahmen aus Stahl, gepolstert mit CMHR-Polyurethan-Formschaum mit einer Dichte von 50 kg/m³, bezogen mit weicher Polyesterfaser. Diskretionswand aus Formsperrholz und Polyesterfasern.

Polsterung: Die Sofas können in allen in unserem Buch der Materialausführungen angegebenen Stoffen und Ledern gepolstert werden. Die Diskretionswände können mit Stoffen in den Polstergruppen G1 bis G7 bezogen werden.

Beine: Beine aus Aluminiumguss in mikrostrukturierter, duroplastischer Polyesterfarbe in den Varianten M1 und M2, wie in unserer Metall-Farbkarte angegeben. Optional auch in polierter Ausführung erhältlich.

Möbelgleiter: Kunststoffgleiter als Standard. Filzgleiter sind gegen einen Aufpreis erhältlich.

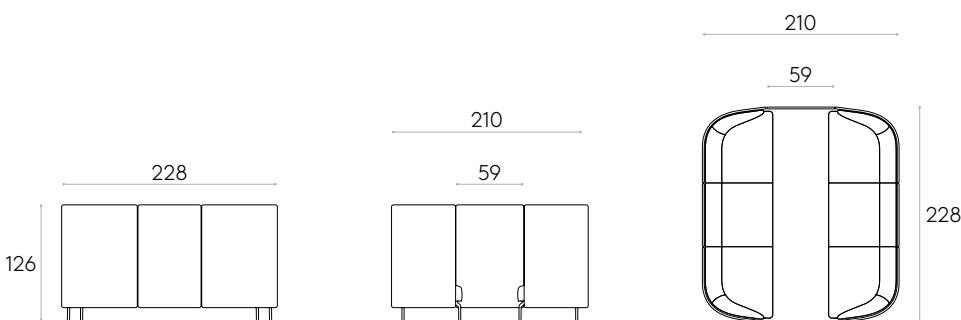

* Andere Konfigurationen können auf Anfrage erstellt werden.

4-Sitzer-Kabine (Konfiguration 5) L. 148cm, B. 260cm

Best.-Nr.: **KER3050**



Konfiguration von 2-Sitzer-Modul mit Rückenlehne und Armlehne an einem Ende (rechts) mit Diskretionswänden (KER0242 + KER1242PC) + 2-Sitzer-Modul mit Rückenlehne und Armlehne an einem Ende (links) mit Diskretionswänden (KER0244 + KER1244PC) + Verbindungs-Diskretionswand L. 120cm für Besprechungskabinen (KER2120).

Innerer Sitz aus Formsperrholz, gepolstert mit CMHR-Polyurethan-Formschaum unterschiedlicher Dichte, bezogen mit weicher Polyesterfaser. Rückenlehne mit innerem Rahmen aus Stahl, gepolstert mit CMHR-Polyurethan-Formschaum mit einer Dichte von 50 kg/m³, bezogen mit weicher Polyesterfaser. Diskretionswand aus Formsperrholz und Polyesterfasern.

Polsterung: Die Sofas können in allen in unserem Buch der Materialausführungen angegebenen Stoffen und Ledern gepolstert werden. Die Diskretionswände können mit Stoffen in den Polstergruppen G1 bis G7 bezogen werden.

Beine: Beine aus Aluminiumguss in mikrostrukturierter, duroplastischer Polyesterfarbe in den Varianten M1 und M2, wie in unserer Metall-Farbkarte angegeben. Optional auch in polierter Ausführung erhältlich.

Möbelgleiter: Kunststoffgleiter als Standard. Filzgleiter sind gegen einen Aufpreis erhältlich.

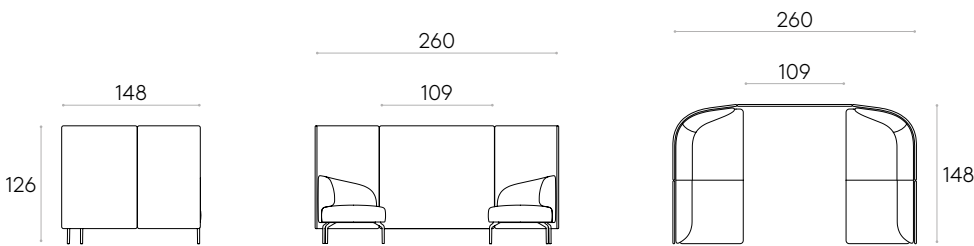

4-Sitzer-Kabine (Konfiguration 6) L. 148cm, B. 210cm

Best.-Nr.: **KER3060**



Konfiguration von 2-Sitzer-Modul mit Rückenlehne und Armlehne an einem Ende (rechts) mit Diskretionswänden (KER0242 + KER1242PC) + 2-Sitzer-Modul mit Rückenlehne und Armlehne an einem Ende (links) mit Diskretionswänden (KER0244 + KER1244PC) + Verbindungs-Diskretionswand L. 70cm für Besprechungskabinen (KER2070).

Innerer Sitz aus Formsperrholz, gepolstert mit CMHR-Polyurethan-Formschaum unterschiedlicher Dichte, bezogen mit weicher Polyesterfaser. Rückenlehne mit innerem Rahmen aus Stahl, gepolstert mit CMHR-Polyurethan-Formschaum mit einer Dichte von 50 kg/m³, bezogen mit weicher Polyesterfaser. Diskretionswand aus Formsperrholz und Polyesterfasern.

Polsterung: Die Sofas können in allen in unserem Buch der Materialausführungen angegebenen Stoffen und Ledern gepolstert werden. Die Diskretionswände können mit Stoffen in den Polstergruppen G1 bis G7 bezogen werden.

Beine: Beine aus Aluminiumguss in mikrostrukturierter, duroplastischer Polyesterfarbe in den Varianten M1 und M2, wie in unserer Metall-Farbkarte angegeben. Optional auch in polierter Ausführung erhältlich.

Möbelgleiter: Kunststoffgleiter als Standard. Filzgleiter sind gegen einen Aufpreis erhältlich.

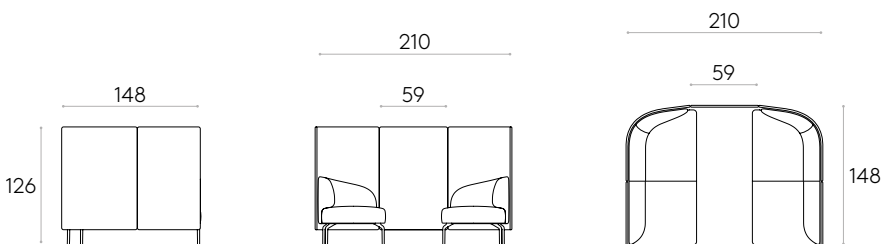

* Andere Konfigurationen können auf Anfrage erstellt werden.

4-Sitzer-Kabine (Konfiguration 7) L. 142cm, B. 272cm

Best.-Nr.: **KER3070**



Konfiguration von 2-Sitzer-Modul mit Eck-Rückenlehne (rechts) mit Diskretionswänden (KER0222 + KER1222PC) + 2-Sitzer-Modul mit Eck-Rückenlehne (links) mit Diskretionswänden (KER0224 + KER1224PC) + Verbindungs-Diskretionswand L. 120cm für Besprechungskabinen (KER2120).

Innerer Sitz aus Formsperrholz, gepolstert mit CMHR-Polyurethan-Formschaum unterschiedlicher Dichte, bezogen mit weicher Polyesterfaser. Rückenlehne mit innerem Rahmen aus Stahl, gepolstert mit CMHR-Polyurethan-Formschaum mit einer Dichte von 50 kg/m³, bezogen mit weicher Polyesterfaser. Diskretionswand aus Formsperrholz und Polyesterfasern.

Polsterung: Die Sofas können in allen in unserem Buch der Materialausführungen angegebenen Stoffen und Ledern gepolstert werden. Die Diskretionswände können mit Stoffen in den Polstergruppen G1 bis G7 bezogen werden.

Beine: Beine aus Aluminiumguss in mikrostrukturierter, duroplastischer Polyesterfarbe in den Varianten M1 und M2, wie in unserer Metall-Farbkarte angegeben. Optional auch in polierter Ausführung erhältlich.

Möbelgleiter: Kunststoffgleiter als Standard. Filzgleiter sind gegen einen Aufpreis erhältlich.

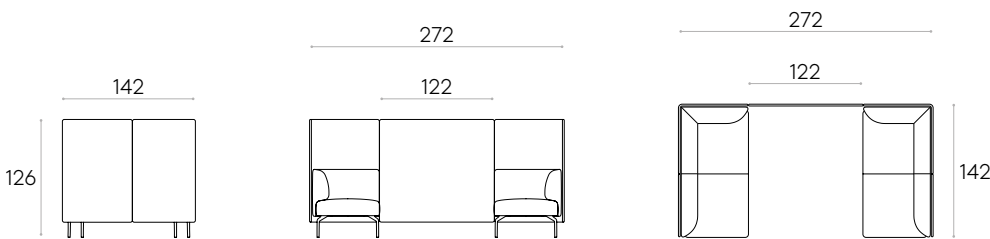

4-Sitzer-Kabine (Konfiguration 8) L. 142cm, B. 222cm

Best.-Nr.: **KER3080**



Konfiguration von 2-Sitzer-Modul mit Eck-Rückenlehne (rechts) mit Diskretionswänden (KER0222 + KER1222PC) + 2-Sitzer-Modul mit Eck-Rückenlehne (links) mit Diskretionswänden (KER0224 + KER1224PC) + Verbindungs-Diskretionswand L. 70cm für Besprechungskabinen (KER2070).

Innerer Sitz aus Formsperrholz, gepolstert mit CMHR-Polyurethan-Formschaum unterschiedlicher Dichte, bezogen mit weicher Polyesterfaser. Rückenlehne mit innerem Rahmen aus Stahl, gepolstert mit CMHR-Polyurethan-Formschaum mit einer Dichte von 50 kg/m³, bezogen mit weicher Polyesterfaser. Diskretionswand aus Formsperrholz und Polyesterfasern.

Polsterung: Die Sofas können in allen in unserem Buch der Materialausführungen angegebenen Stoffen und Ledern gepolstert werden. Die Diskretionswände können mit Stoffen in den Polstergruppen G1 bis G7 bezogen werden.

Beine: Beine aus Aluminiumguss in mikrostrukturierter, duroplastischer Polyesterfarbe in den Varianten M1 und M2, wie in unserer Metall-Farbkarte angegeben. Optional auch in polierter Ausführung erhältlich.

Möbelgleiter: Kunststoffgleiter als Standard. Filzgleiter sind gegen einen Aufpreis erhältlich.

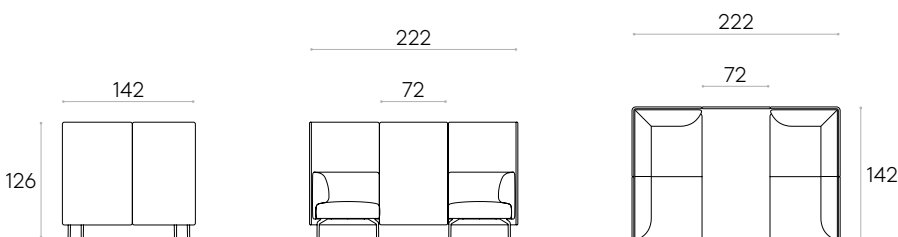

* Andere Konfigurationen können auf Anfrage erstellt werden.

Besprechungstisch L. 130cm für 4-Sitzer-Kabine

Best.-Nr.: **KER0610**



Besprechungstisch mit Höhe 65cm für 4-Sitzer-Kabine.

Geeignet für Konfigurationen: 1,2,5,6,7 und 8.

Ausführungen der Tischplatte: Erhältlich in Eichenfurnier, Nussbaumfurnier, HPL massiv in Weiß und Sand, HPL massiv STONES, FENIX® massiv oder lackiert in den in der Tischplatten-Farbkarte angegebenen Farben W1 und W2.

Ausführung des Gestells: Hergestellt aus Stahl. Erhältlich in mikrostrukturierter, duroplastischer Polyesterfarbe in den Varianten M1 und M2, wie in unserer Metall-Farbkarte angegeben.

Tischplatten	Versanddaten		Recycelt*	Recyclbar*
Eiche natur/gebeizt	24,3kg	1 Stück 34,4 kg 0,85 m ³ KD	81%	98%
Nussbaum natur	24,3kg	1 Stück 34,4 kg 0,85 m ³ KD	81%	98%
Lackiertes MDF Farben W1	23,8kg	1 Stück 33,9 kg 0,85 m ³ KD	85%	98%
Lackiertes MDF Farben W2	23,8kg	1 Stück 33,9 kg 0,85 m ³ KD	85%	98%
FENIX® massiv 12mm* schwarzer Kern	25,7kg	1 Stück 35,8 kg 0,85 m ³ KD	86%	98%
HPL massiv 12mm* weiß / weißer Kern Sand / sandfarbener Kern	25,2kg	1 Stück 35,3 kg 0,85 m ³ KD	85%	98%
HPL massiv STONES 12mm*	25,2kg	1 Stück 35,3 kg 0,85 m ³ KD	85%	98%

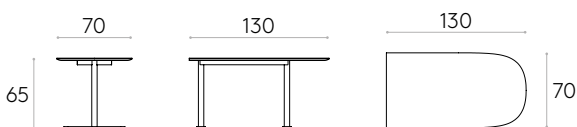

* Die Zahlen können je nach gewählter Optionen variieren.

Besprechungstisch L. 200cm für 6-Sitzer-Kabine

Best.-Nr.: **KER0620**



Besprechungstisch mit Höhe 65cm für 6-Sitzer-Kabine.

Geeignet für Konfigurationen: 3 und 4.

Ausführungen der Tischplatte: Erhältlich in Eichenfurnier, Nussbaumfurnier, HPL massiv in Weiß und Sand, HPL massiv STONES, FENIX® massiv oder lackiert in den in der Tischplatten-Farbkarte angegebenen Farben W1 und W2.

Ausführung des Gestells: Hergestellt aus Stahl. Erhältlich in mikrostrukturierter, duroplastischer Polyesterfarbe in den Varianten M1 und M2, wie in unserer Metall-Farbkarte angegeben.

Tischplatten	Versanddaten		Recycelt*	Recyclbar*
Eiche natur/gebeizt	KG 33,8kg	1 Stück KD 47,3 kg 1,24 m ³	81%	98%
Nussbaum natur	KG 33,8kg	1 Stück KD 47,3 kg 1,24 m ³	81%	98%
Lackiertes MDF Farben W1	KG 33kg	1 Stück KD 46,5 kg 1,24 m ³	86%	98%
Lackiertes MDF Farben W2	KG 33kg	1 Stück KD 46,5 kg 1,24 m ³	86%	98%
FENIX® massiv 12mm* schwarzer Kern	KG 36,4kg	1 Stück KD 50 kg 1,24 m ³	87%	98%
HPL massiv 12mm* weiß / weißer Kern Sand / sandfarbener Kern	KG 35,6kg	1 Stück KD 49,1 kg 1,24 m ³	87%	98%
HPL massiv STONES 12mm*	KG 35,6kg	1 Stück KD 49,1 kg 1,24 m ³	87%	98%

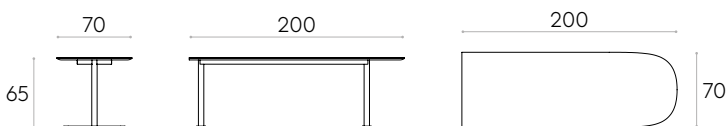

* Die Zahlen können je nach gewählter Optionen variieren.

Diskretionswand für Sessel & Sofas



Gepolsterte Diskretionswand an 3 Seiten für Sessel und Sofas. Inneneres aus Formsperrholz, bezogen mit weicher Polyesterfaser.

Hinweis: Falls dieses Sofa Teil einer Besprechungskabine werden soll, geben Sie dies bitte bei der Bestellung an.

Polsterung: in all the fabrics G1 to G7 of our finishes book.

Diskretionswand für Sessel

Best.-Nr.: **KER1020PC**

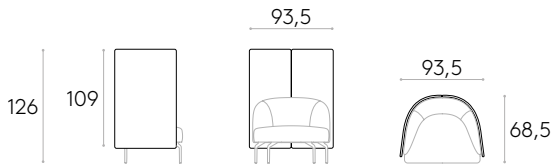

COM 140cm / pro Stück

1 Stück	416cm
8 Stück oder mehr	416cm

COM wird nach Preisgruppe G2 berechnet

20,6kg

1 Stück 22,6 kg
0,28 m³

KD

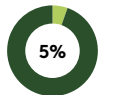

Recycelt*



Recyclierbar*

Diskretionswand für 2-Sitzer-Sofa

Best.-Nr.: **KER1030PC**

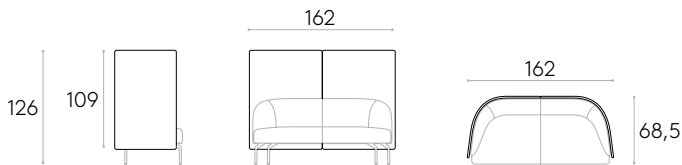

COM 140cm / pro Stück

1 Stück	572cm
8 Stück oder mehr	572cm

COM wird nach Preisgruppe G2 berechnet

28,4kg

1 Stück 30,4 kg
0 m³

KD



Recycelt*



Recyclierbar*

Diskretionswand für 3-Sitzer-Sofa

Best.-Nr.: **KER1040PC**

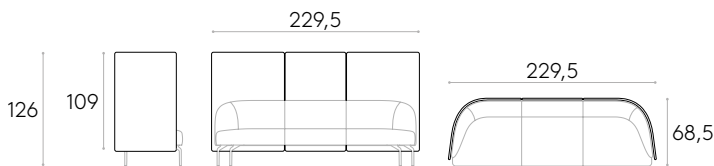

COM 140cm / pro Stück

1 Stück	730,5cm
8 Stück oder mehr	730,5cm

COM wird nach Preisgruppe G2 berechnet

36,7kg

1 Stück 38,7 kg
0 m³

KD



Recycelt*



Recyclierbar*

* Die Zahlen können je nach gewählter Optionen variieren.

Diskretionswand für Sitzmodule



Gepolsterte Diskretionswand für Sitzmodule mit Rückenlehne. Inneneres aus Formsperrholz, bezogen mit weicher Polyesterfaser.

Hinweis: Bei Kompositionen mit Diskretionswänden, die miteinander verbunden werden sollen, senden Sie uns bitte eine Skizze, welche die gewünschte Anordnung darstellt.

Polsterung: in all the fabrics G1 to G7 of our finishes book.

Diskretionswand für 1-Sitzer-Modul mit Rückenlehne

Best.-Nr.: **KER1210PT**

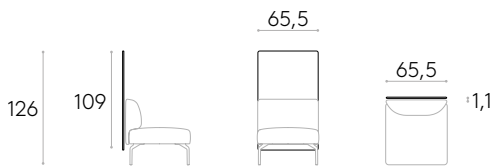

COM 140cm / pro Stück

1 Stück	158,5cm
8 Stück oder mehr	158,5cm

COM wird nach Preisgruppe G2 berechnet

KG 8,3kg

1 Stück 10,3 kg
0 m³

KD



Recycelt*



Recyclierbar*

Diskretionswand für 1-Sitzer-Modul mit Eck-Rückenlehne

Best.-Nr.: **KER1212PC**

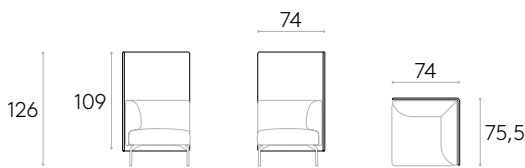

COM 140cm / pro Stück

1 Stück	334,5cm
8 Stück oder mehr	334,5cm

COM wird nach Preisgruppe G2 berechnet

KG 17,3kg

1 Stück 19,3 kg
0 m³

KD



Recycelt*



Recyclierbar*

Diskretionswand für 2-Sitzer-Modul mit Rückenlehne

Best.-Nr.: **KER1220PT**

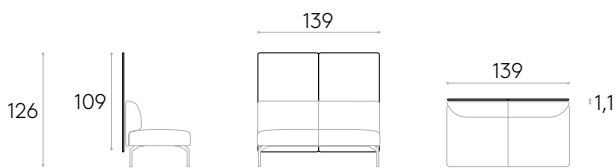

COM 140cm / pro Stück

1 Stück	317cm
8 Stück oder mehr	317cm

COM wird nach Preisgruppe G2 berechnet

KG 16,7kg

1 Stück 18,7 kg
0 m³

KD



Recycelt*



Recyclierbar*

Diskretionswand für 2-Sitzer-Modul mit Eck-Rückenlehne (rechts)

Best.-Nr.: **KER1222PC**



COM 140cm / pro Stück

1 Stück	493cm
8 Stück oder mehr	493cm

COM wird nach Preisgruppe G2 berechnet

KG 25,6kg

1 Stück 27,6 kg
0 m³

KD



Recycelt*



Recyclierbar*

* Die Zahlen können je nach gewählter Optionen variieren.

Diskretionswand für 2-Sitzer-Modul mit Eck-Rückenlehne (links)

Best.-Nr.: **KER1224PC**



COM 140cm / pro Stück

1 Stück	493cm
8 Stück oder mehr	493cm

COM wird nach Preisgruppe G2 berechnet

25,6kg 1 Stück 27,6 kg 0 m³

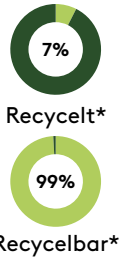

Diskretionswand für 1-Sitzer-Modul (konkav) mit Rückenlehne

Best.-Nr.: **KER1230PT**

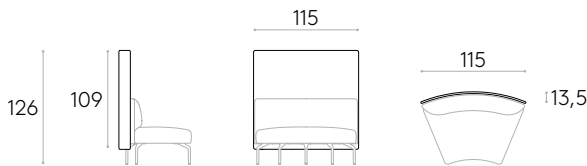

COM 140cm / pro Stück

1 Stück	251cm
8 Stück oder mehr	251cm

COM wird nach Preisgruppe G2 berechnet

12,9kg 1 Stück 14,9 kg 0 m³

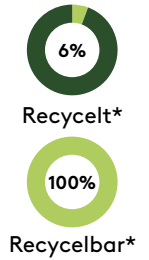

Diskretionswand für 1-Sitzer-Modul (konvex) mit Rückenlehne

Best.-Nr.: **KER1250PT**

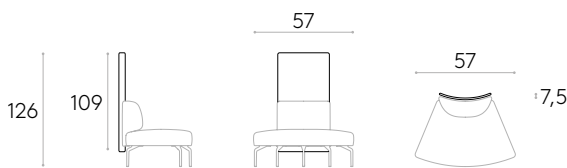

COM 140cm / pro Stück

1 Stück	125,5cm
8 Stück oder mehr	125,5cm

COM wird nach Preisgruppe G2 berechnet

7,1kg 1 Stück 9,1 kg 0 m³

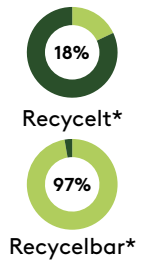

Diskretionswand für 2-Sitzer-Modul mit Rückenlehne und einer Armlehne (rechts)

Best.-Nr.: **KER1242PC**

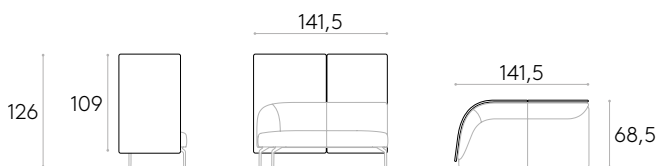

COM 140cm / pro Stück

1 Stück	444,5cm
8 Stück oder mehr	444,5cm

COM wird nach Preisgruppe G2 berechnet

22,5kg 1 Stück 24,5 kg 0 m³

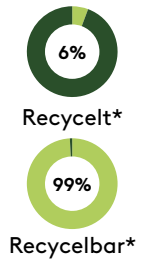

Diskretionswand für 2-Sitzer-Modul mit Rückenlehne und einer Armlehne (links)

Best.-Nr.: **KER1244PC**

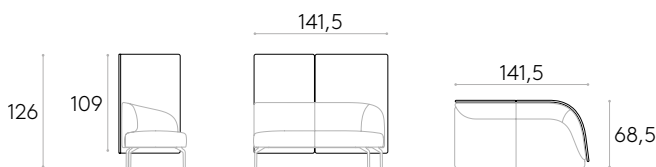

COM 140cm / pro Stück

1 Stück	444,5cm
8 Stück oder mehr	444,5cm

COM wird nach Preisgruppe G2 berechnet

22,5kg 1 Stück 24,5 kg 0 m³

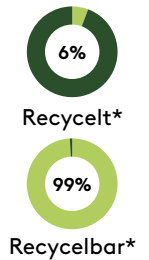

* Die Zahlen können je nach gewählter Optionen variieren.

Verbindungs-Diskretionswand für Besprechungskabinen



Gepolsterte Verbindungs-Diskretionswand für Besprechungskabinen. Inneneres aus Formsperrholz, bezogen mit weicher Polyesterfaser.

Hinweis: Für Kompositionen mit diesen Diskretionswänden fügen Sie der Bestellung bitte eine Skizze der gewünschten Anordnung bei.

Polsterung: in all the fabrics G1 to G7 of our finishes book.

Diskretionswand für Besprechungskabine L. 70cm

Best.-Nr.: **KER2070**

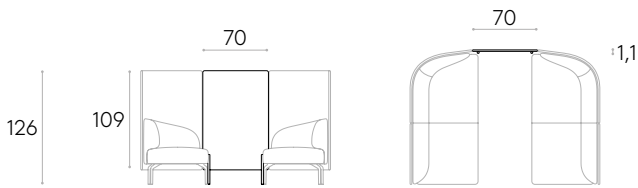

COM 140cm / pro Stück

1 Stück	170,5cm
8 Stück oder mehr	170,5cm

COM wird nach Preisgruppe G2 berechnet

9,3kg

11,3 kg
0 m³

KD



Recycelt*



Recyclbar*

Diskretionswand für Besprechungskabine L. 120cm

Best.-Nr.: **KER2120**



COM 140cm / pro Stück

1 Stück	282cm
8 Stück oder mehr	282cm

COM wird nach Preisgruppe G2 berechnet

17,3kg

19,3 kg
0 m³

KD





Recycelt*









Recyclbar*

* Die Zahlen können je nach gewählter Optionen variieren.

OPTIONALE ARTIKEL UND ZUBEHÖR

Best.-Nr.	Beschreibung
	KER0890 TV-Halterung (Aufpreis)
KER0820OP	Satz von 4 Filzgleitern (Aufpreis)
KER0830OP	Satz von 5 Filzgleitern für gebogenes 1-Sitzer-Modul 45° (Aufpreis)
	KER0860OP Satz von 4 Flizgleitern für ein Drehgestell aus Aluminium (Aufpreis)
KER0840	Satz von 4 Beinen mit Rollen (Aufpreis)
KER0850	Satz von 5 Beinen mit Rollen für gebogenes 1-Sitzer-Modul 45° (Aufpreis)
	KER0810UN Satz von 2 Clips zur Verbindung von Sofas

OPTIONALE ARTIKEL UND ZUBEHÖR

	Best.-Nr.	Beschreibung
	ELC0010	<p>Kunststoff-Kabeltülle mit Abdeckung Ø80mm (erhältlich in Schwarz oder Weiß)</p> <p>* Eine Zeichnung der Tischplatte mit der genauen Position des Ausschnitts ist der Bestellung beizufügen.</p>
	ELC0020EL	<p>Tülle aus gebürstetem Aluminium mit Deckel Ø80mm</p> <p>* Eine Zeichnung der Tischplatte mit der genauen Position des Ausschnitts ist der Bestellung beizufügen.</p>
	ELC0030EL	<p>Drahtloses Induktionsladegerät Ø80mm (Anschluss: 2m Kabel, Micro-USB zu USB)</p> <p>* Eine Zeichnung der Tischplatte mit der genauen Position des Ausschnitts ist der Bestellung beizufügen.</p>
	ELC0040EL	<p>USB-Ladegerät mit 2 Anschlüssen Ø30mm (Anschluss: 1,5m Kabel + Schuko-Transformer)</p> <p>* Eine Zeichnung der Tischplatte mit der genauen Position des Ausschnitts ist der Bestellung beizufügen.</p>
	ELC0050EL	<p>Schuko-Buchse Ø56mm für die Tischplatte (Anschluss: 20cm Kabel + WIELAND-Buchse)</p> <p>* Eine Zeichnung der Tischplatte mit der genauen Position des Ausschnitts ist der Bestellung beizufügen.</p>
	ELC0090EL	<p>Schuko-Buchse + USB-A + USB-C mit Ø60mm für die Tischplatte (Anschluss: 20cm Kabel + WIELAND-Buchse)</p> <p>* Eine Zeichnung der Tischplatte mit der genauen Position des Ausschnitts ist der Bestellung beizufügen.</p>
	KER0870OP	<p>Powerbox mit 2 Schuko-Steckdosen (Anschluss: 26cm Kabel + WIELAND-Buchse)</p>