



KERN es un amplio sistema de elementos de asiento modulares diseñados para zonas de reunión y espera. Una familia de elementos totalmente modulares que pueden utilizarse de forma independiente o combinarse libremente para crear composiciones funcionales y únicas, adecuadas para cualquier espacio de interacción o espera. Los módulos KERN pueden reorganizarse fácilmente para crear espacios modernos y flexibles para esperar, reunirse, trabajar o simplemente relajarse.

Su pleno espíritu modular y la gran variedad de módulos disponibles, lo convierten en un sistema realmente adaptable y transversal, adecuado para cualquier espacio o contexto de interacción.

KERN se compone de cuatro colecciones: sofás, asientos modulares, habitaciones de reunión y mesas auxiliares. La combinación de estas cuatro colecciones crea un universo completo de elementos versátiles capaces de resolver las necesidades de los espacios de interacción y espera actuales.

ACABADOS

Acabados de las patas

Colores M1



Colores M2

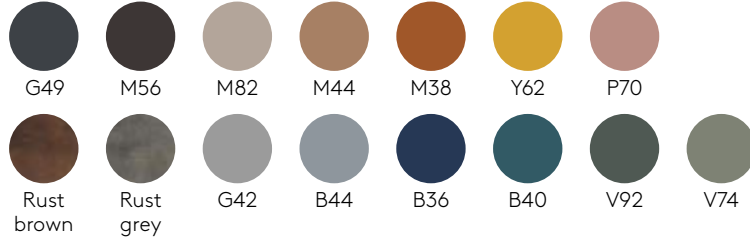

Tapicería: todos los tejidos y pieles indicados en nuestro libro de acabados.

Encimeras

MDF lacado
22mm

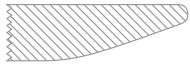

Colores W1



Colores W2

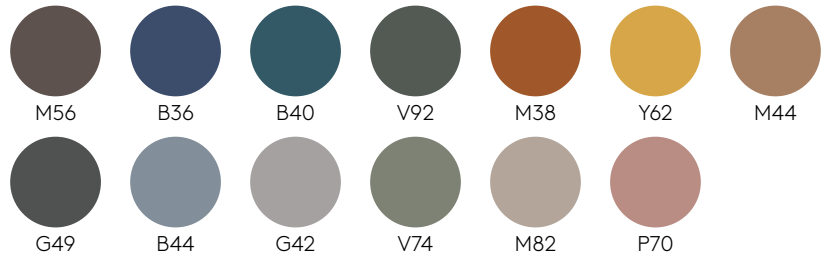

Chapa de roble y nogal
23mm

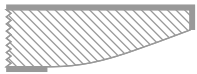

Roble



Nogal



FENIX® macizo
12mm núcleo negro

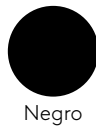

HPL macizo
12mm núcleo blanco

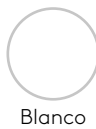

HPL macizo
12mm núcleo arena



HPL macizo STONES
12mm



Libro de acabados [+info](#)

INFORMACIÓN TÉCNICA

Ficha técnica de producto [+info](#)

ECOLOGÍA Y SALUD

Los procesos de producción de INCLASS están certificados según las normas medioambientales ISO 14001 con el fin de minimizar cualquier impacto sobre el medio ambiente. Certificado ISO 14001 [+info](#)

REQUISITOS DE INFLAMABILIDAD

La espuma de poliuretano del respaldo cumple las normas BS 5852, fuente de ignición 0 y 1, y CAL 117. La espuma de poliuretano del asiento cumple las normas CRIB 5 y CAL 117.

*Recomendamos el uso de tejidos de lana o sintéticos no inflamables.

*Por favor, contacte con el departamento de Atención al Cliente si su proyecto tiene necesidades específicas sobre inflamabilidad o necesita saber si todos los componentes cumplen con las normativas requeridas.

NORMAS DE CALIDAD

INCLASS tiene certificada su gestión de calidad conforme a la normativa ISO 9001 en todos los procesos de diseño, fabricación y comercialización de sus productos. Certificado ISO 9001 [+info](#)

CERTIFICACIONES DE PRODUCTO

UNE-EN 16139:2013vc2015 - Mobiliario. Resistencia, durabilidad y seguridad. Requisitos para asientos de uso no doméstico.

ANSI/BIFMA X5.4:2020 - Asientos para espacios de descanso y públicos. Comodidad, seguridad y durabilidad.

Los productos de INCLASS se han probado exhaustivamente para superar los estándares de prueba de la industria en AIDIMME. AIDIMME es miembro de la red europea INNOVAWOOD y sus laboratorios de ensayo están acreditados por ENAC.

CERTIFICACIONES Y ACREDITACIONES DE LA EMPRESA

ISO 9001 - Sistemas de gestión de la calidad

ISO 14001 - Sistemas de gestión ambiental

FSC® - La marca del manejo forestal responsable. Certificado C194846

AIDIMME Asociados - Instituto tecnológico metalmecánico, mueble, madera, embalaje y afines

IBV Asociados - Instituto de Biomecánica de Valencia

ADVC Miembro - Asociación de Diseñadores de la Comunitat Valenciana

Adheridos a ENVALORA - Sistema Colectivo de Responsabilidad Ampliada del Productor (SCRAP)

GARANTÍA

5 años

BUTACAS Y SOFÁS

Butaca con base giratoria

Código: KER0010



Butaca tapizada con base giratoria. Asiento interior de contrachapado cubierto con espuma de poliuretano CMHR de varias densidades forrada con fibra de poliéster. Respaldo con estructura interior de acero recubierta espuma de poliuretano CMHR de 50kg/m³ forrada con fibra de poliéster. Opcionalmente, la butaca puede llevar un panel de privacidad tapizado fabricado en contrachapado y fibra de poliéster.

Tapicería: disponible en todos los tejidos y pieles indicados en nuestro libro de acabados.

Acabados de la base: pintura de poliéster termoendurecida en blanco o negro o acabado pulido.

Conteras: conteras de plástico como estándar. Conteras con fieltro con un aumento.

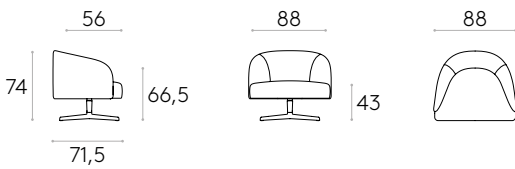

COM 140cm / por unidad

1 unidad 286cm

8 o más unidades 283cm

COM tendrá el precio de G2

27,5kg

 1 ud. 33 kg
0,61 m³

Reciclado*



Reciclable*

Butaca con base de 4 patas

Código: KER0020



Butaca tapizada. Asiento interior de contrachapado cubierto con espuma de poliuretano CMHR de varias densidades forrada con fibra de poliéster. Respaldo con estructura interior de acero recubierta espuma de poliuretano CMHR de 50kg/m³ forrada con fibra de poliéster. Opcionalmente, la butaca puede llevar un panel de privacidad tapizado fabricado en contrachapado y fibra de poliéster.

Tapicería: disponible en todos los tejidos y pieles indicados en nuestro libro de acabados.

Patas: patas de aluminio inyectado pintadas en todos los colores M1 y M2 del libro de acabados de metal. Disponible opcionalmente en acabado pulido.

Conteras: conteras de plástico como estándar. Conteras con fieltro con un aumento.

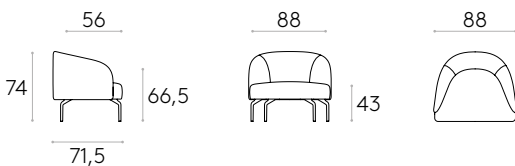

COM 140cm / por unidad

1 unidad 286cm

8 o más unidades 283cm

COM tendrá el precio de G2

24,9kg

 1 ud. 27,6 kg
0,50 m³

Reciclado*



Reciclable*

* Las cifras pueden variar en función de las opciones seleccionadas.

Sofá de dos plazas

Código: **KER0030**



Sofá de dos plazas tapizado. Asiento interior de contrachapado cubierto con espuma de poliuretano CMHR de varias densidades forrada con fibra de poliéster. Respaldo con estructura interior de acero recubierta espuma de poliuretano CMHR de 50kg/m³ forrada con fibra de poliéster. Opcionalmente, la butaca puede llevar un panel de privacidad tapizado fabricado en contrachapado y fibra de poliéster.

Tapicería: disponible en todos los tejidos y pieles indicados en nuestro libro de acabados.

Patas: patas de aluminio inyectado pintadas en todos los colores M1 y M2 del libro de acabados de metal. Disponible opcionalmente en acabado pulido.

Conteras: conteras de plástico como estándar. Conteras con fieltro con un aumento.

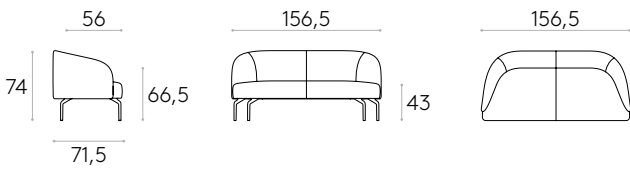

COM 140cm / por unidad	
1 unidad	441,5cm
8 o más unidades	436cm
COM tendrá el precio de G2	

28,9kg	1 ud.	37,4 kg 0,88 m ³
--------	-------	--------------------------------



Sofá de tres plazas

Código: **KER0040**



Sofá de tres plazas tapizado. Asiento interior de contrachapado cubierto con espuma de poliuretano CMHR de varias densidades forrada con fibra de poliéster. Respaldo con estructura interior de acero recubierta espuma de poliuretano CMHR de 50kg/m³ forrada con fibra de poliéster. Opcionalmente, la butaca puede llevar un panel de privacidad tapizado fabricado en contrachapado y fibra de poliéster.

Tapicería: disponible en todos los tejidos y pieles indicados en nuestro libro de acabados.

Patas: patas de aluminio inyectado pintadas en todos los colores M1 y M2 del libro de acabados de metal. Disponible opcionalmente en acabado pulido.

Conteras: conteras de plástico como estándar. Conteras con fieltro con un aumento.

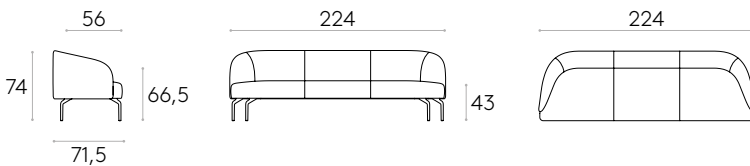

COM 140cm / por unidad	
1 unidad	453,5cm
8 o más unidades	437cm
COM tendrá el precio de G2	

52,1kg	1 ud.	71,3 kg 1,21 m ³
--------	-------	--------------------------------



* Las cifras pueden variar en función de las opciones seleccionadas.

ELEMENTOS MODULARES

Módulo de una plaza

Código: **KER0110**



Módulo de asiento tapizado. Asiento interior de contrachapado cubierto con espuma de poliuretano CMHR de varias densidades forrada con fibra de poliéster.

Tapicería: disponible en todos los tejidos y pieles indicados en nuestro libro de acabados.

Patas: patas de aluminio inyectado pintadas en todos los colores M1 y M2 del libro de acabados de metal. Disponible opcionalmente en acabado pulido.

Conteras: conteras de plástico como estándar. Conteras con fieltro con un aumento.

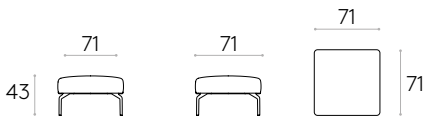

COM 140cm / por unidad

1 unidad	157,5cm
8 o más unidades	131cm

COM tendrá el precio de G2

KG 11,3kg	1 ud. 53,1 kg	0,78 m ³
	KD	



Módulo de una plaza con respaldo

Código: **KER0210**



Módulo de asiento tapizado con respaldo. Asiento interior de contrachapado cubierto con espuma de poliuretano CMHR de varias densidades forrada con fibra de poliéster. Respaldo con estructura interior de acero recubierta espuma de poliuretano CMHR de 50kg/m³ forrada con fibra de poliéster. Opcionalmente, el módulo puede llevar un panel de privacidad tapizado fabricado en contrachapado y fibra de poliéster.

Tapicería: disponible en todos los tejidos y pieles indicados en nuestro libro de acabados.

Patas: patas de aluminio inyectado pintadas en todos los colores M1 y M2 del libro de acabados de metal. Disponible opcionalmente en acabado pulido.

Conteras: conteras de plástico como estándar. Conteras con fieltro con un aumento.

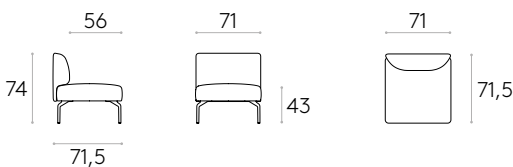

COM 140cm / por unidad

1 unidad	233cm
8 o más unidades	212,5cm

COM tendrá el precio de G2

KG 15,6kg	1 ud. 39,1 kg	0,78 m ³
	KD	



* Las cifras pueden variar en función de las opciones seleccionadas.

Módulo de una plaza con respaldo rinconera

Código: **KER0212**



Módulo de asiento tapizado con respaldo rinconera. Asiento interior de contrachapado cubierto con espuma de poliuretano CMHR de varias densidades forrada con fibra de poliéster. Respaldo con estructura interior de acero recubierta espuma de poliuretano CMHR de 50kg/m³ forrada con fibra de poliéster. Opcionalmente, el módulo puede llevar un panel de privacidad tapizado fabricado en contrachapado y fibra de poliéster.

Tapicería: disponible en todos los tejidos y pieles indicados en nuestro libro de acabados.

Patas: patas de aluminio inyectado pintadas en todos los colores M1 y M2 del libro de acabados de metal. Disponible opcionalmente en acabado pulido.

Conteras: conteras de plástico como estándar. Conteras con fieltro con un aumento.

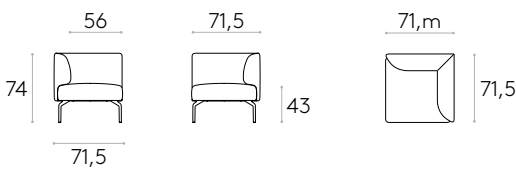

COM 140cm / por unidad

1 unidad	311,5cm
8 o más unidades	294cm

COM tendrá el precio de G2

23,8kg

1 ud. 55,3 kg
0,78 m³

KD



Reciclado*



Reciclable*

Módulo de dos plazas

Código: **KER0120**



Módulo de dos plazas tapizado. Asiento interior de contrachapado cubierto con espuma de poliuretano CMHR de varias densidades forrada con fibra de poliéster.

Tapicería: disponible en todos los tejidos y pieles indicados en nuestro libro de acabados.

Patas: patas de aluminio inyectado pintadas en todos los colores M1 y M2 del libro de acabados de metal. Disponible opcionalmente en acabado pulido.

Conteras: conteras de plástico como estándar. Conteras con fieltro con un aumento.

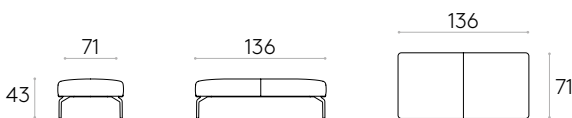

COM 140cm / por unidad

1 unidad	187cm
8 o más unidades	158,5cm

COM tendrá el precio de G2

18,4kg

1 ud. 46 kg
0,74 m³

KD



Reciclado*



Reciclable*

* Las cifras pueden variar en función de las opciones seleccionadas.

Módulo de dos plazas con respaldo

Código: **KER0220**



Módulo de dos plazas tapizado con respaldo. Asiento interior de contrachapado cubierto con espuma de poliuretano CMHR de varias densidades forrada con fibra de poliéster. Respaldo con estructura interior de acero recubierta espuma de poliuretano CMHR de 50kg/m³ forrada con fibra de poliéster. Opcionalmente, el módulo puede llevar un panel de privacidad tapizado fabricado en contrachapado y fibra de poliéster.

Tapicería: disponible en todos los tejidos y pieles indicados en nuestro libro de acabados.

Patas: patas de aluminio inyectado pintadas en todos los colores M1 y M2 del libro de acabados de metal. Disponible opcionalmente en acabado pulido.

Conteras: conteras de plástico como estándar. Conteras con fieltro con un aumento.

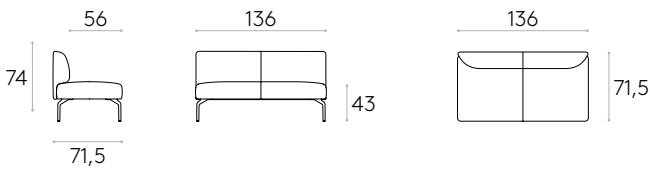

COM 140cm / por unidad	
1 unidad	355,5cm
8 o más unidades	320,5cm
COM tendrá el precio de G2	

KG 28,5kg	1 ud. 37 kg	0,74 m ³
KD		



Módulo de dos plazas con respaldo rinconera (derecho)

Código: **KER0222**



Módulo de dos plazas tapizado con respaldo rinconera derecho. Asiento interior de contrachapado cubierto con espuma de poliuretano CMHR de varias densidades forrada con fibra de poliéster. Respaldo con estructura interior de acero recubierta espuma de poliuretano CMHR de 50kg/m³ forrada con fibra de poliéster. Opcionalmente, el módulo puede llevar un panel de privacidad tapizado fabricado en contrachapado y fibra de poliéster.

Tapicería: disponible en todos los tejidos y pieles indicados en nuestro libro de acabados.

Patas: patas de aluminio inyectado pintadas en todos los colores M1 y M2 del libro de acabados de metal. Disponible opcionalmente en acabado pulido.

Conteras: conteras de plástico como estándar. Conteras con fieltro con un aumento.

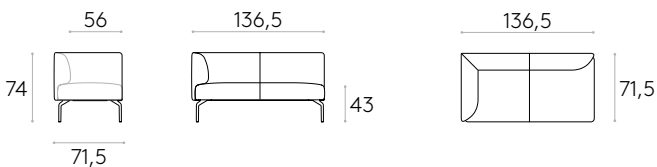

COM 140cm / por unidad	
1 unidad	411,5cm
8 o más unidades	406cm
COM tendrá el precio de G2	

KG 37,1kg	1 ud. 45,6 kg	0,75 m ³
KD		



* Las cifras pueden variar en función de las opciones seleccionadas.

Módulo de dos plazas con respaldo rinconera (izquierdo)

Código: **KER0224**



Módulo de dos plazas tapizado con respaldo rinconera izquierdo. Asiento interior de contrachapado cubierto con espuma de poliuretano CMHR de varias densidades forrada con fibra de poliéster. Respaldo con estructura interior de acero recubierta espuma de poliuretano CMHR de 50kg/m³ forrada con fibra de poliéster. Opcionalmente, el módulo puede llevar un panel de privacidad tapizado fabricado en contrachapado y fibra de poliéster.

Tapicería: disponible en todos los tejidos y pieles indicados en nuestro libro de acabados.

Patas: patas de aluminio inyectado pintadas en todos los colores M1 y M2 del libro de acabados de metal. Disponible opcionalmente en acabado pulido.

Conteras: conteras de plástico como estándar. Conteras con fieltro con un aumento.

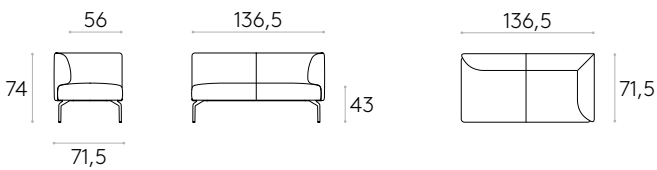

COM 140cm / por unidad

1 unidad	411,5cm
8 o más unidades	406cm

COM tendrá el precio de G2

37,1kg

1 ud. 45,6 kg
0,75 m³



Reciclado*



Reciclable*

Módulo de dos plazas con respaldo y brazo extremo (derecho)

Código: **KER0242**



Módulo de dos plazas tapizado con respaldo y brazo extremo derecho. Asiento interior de contrachapado cubierto con espuma de poliuretano CMHR de varias densidades forrada con fibra de poliéster. Respaldo con estructura interior de acero recubierta espuma de poliuretano CMHR de 50kg/m³ forrada con fibra de poliéster. Opcionalmente, el módulo puede llevar un panel de privacidad tapizado fabricado en contrachapado y fibra de poliéster.

Tapicería: disponible en todos los tejidos y pieles indicados en nuestro libro de acabados.

Patas: patas de aluminio inyectado pintadas en todos los colores M1 y M2 del libro de acabados de metal. Disponible opcionalmente en acabado pulido.

Conteras: conteras de plástico como estándar. Conteras con fieltro con un aumento.

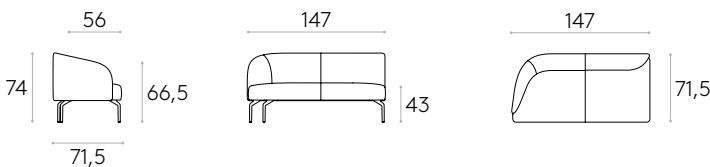

COM 140cm / por unidad

1 unidad	395cm
8 o más unidades	390,5cm

COM tendrá el precio de G2

29,7kg

1 ud. 38,2 kg
0,80 m³



Reciclado*



Reciclable*

* Las cifras pueden variar en función de las opciones seleccionadas.

Módulo de dos plazas con respaldo y brazo extremo (izquierdo)

Código: **KER0244**



Módulo de dos plazas tapizado con respaldo y brazo extremo izquierdo. Asiento interior de contrachapado cubierto con espuma de poliuretano CMHR de varias densidades forrada con fibra de poliéster. Respaldo con estructura interior de acero recubierta espuma de poliuretano CMHR de 50kg/m³ forrada con fibra de poliéster. Opcionalmente, el módulo puede llevar un panel de privacidad tapizado fabricado en contrachapado y fibra de poliéster.

Tapicería: disponible en todos los tejidos y pieles indicados en nuestro libro de acabados.

Patas: patas de aluminio inyectado pintadas en todos los colores M1 y M2 del libro de acabados de metal. Disponible opcionalmente en acabado pulido.

Conteras: conteras de plástico como estándar. Conteras con fieltro con un aumento.

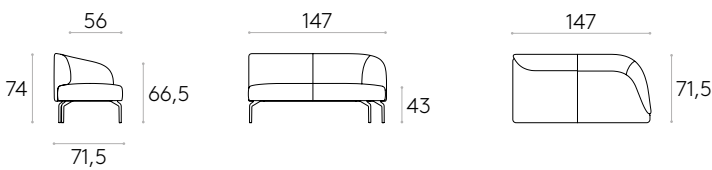

COM 140cm / por unidad

1 unidad	395cm
8 o más unidades	390,5cm

COM tendrá el precio de G2

29,7kg

1 ud. 38,2 kg
0,80 m³

KD



Reciclado*



Reciclable*

Módulo de una plaza cóncavo/convexo 45°

Código: **KER0130**



Módulo de asiento curvo tapizado. Asiento interior de contrachapado cubierto con espuma de poliuretano CMHR de varias densidades forrada con fibra de poliéster.

Tapicería: disponible en todos los tejidos y pieles indicados en nuestro libro de acabados.

Patas: patas de aluminio inyectado pintadas en todos los colores M1 y M2 del libro de acabados de metal. Disponible opcionalmente en acabado pulido.

Conteras: conteras de plástico como estándar. Conteras con fieltro con un aumento.

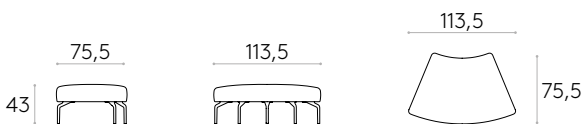

COM 140cm / por unidad

1 unidad	201,5cm
8 o más unidades	126,5cm

COM tendrá el precio de G2

14,5kg

1 ud. 38,2 kg
0,63 m³

KD

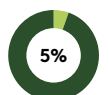

Reciclado*



Reciclable*

* Las cifras pueden variar en función de las opciones seleccionadas.

Módulo de una plaza cóncavo 45° con respaldo

Código: **KER0230**



Módulo de asiento cóncavo tapizado con respaldo. Asiento interior de contrachapado cubierto con espuma de poliuretano CMHR de varias densidades forrada con fibra de poliéster. Respaldo con estructura interior de acero recubierta espuma de poliuretano CMHR de 50kg/m³ forrada con fibra de poliéster. Opcionalmente, el módulo puede llevar un panel de privacidad tapizado fabricado en contrachapado y fibra de poliéster.

Tapicería: disponible en todos los tejidos y pieles indicados en nuestro libro de acabados.

Patas: patas de aluminio inyectado pintadas en todos los colores M1 y M2 del libro de acabados de metal. Disponible opcionalmente en acabado pulido.

Conteras: conteras de plástico como estándar. Conteras con fieltro con un aumento.

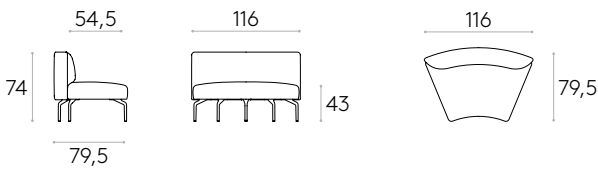

COM 140cm / por unidad

1 unidad	273cm
----------	-------

8 o más unidades	257,5cm
------------------	---------

COM tendrá el precio de G2

25,3kg

1 ud. 33,8 kg
0,64 m³



Reciclado*



Reciclable*

Módulo de una plaza convexo 45° con respaldo

Código: **KER0232**



Módulo de asiento convexo tapizado con respaldo. Asiento interior de contrachapado cubierto con espuma de poliuretano CMHR de varias densidades forrada con fibra de poliéster. Respaldo con estructura interior de acero recubierta espuma de poliuretano CMHR de 50kg/m³ forrada con fibra de poliéster. Opcionalmente, el módulo puede llevar un panel de privacidad tapizado fabricado en contrachapado y fibra de poliéster.

Tapicería: disponible en todos los tejidos y pieles indicados en nuestro libro de acabados.

Patas: patas de aluminio inyectado pintadas en todos los colores M1 y M2 del libro de acabados de metal. Disponible opcionalmente en acabado pulido.

Conteras: conteras de plástico como estándar. Conteras con fieltro con un aumento.

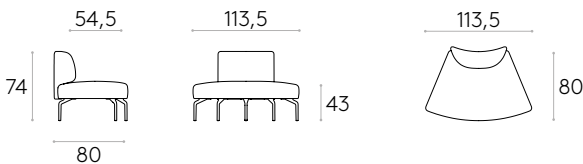

COM 140cm / por unidad

1 unidad	219cm
----------	-------

8 o más unidades	198cm
------------------	-------

COM tendrá el precio de G2

20,8kg

1 ud. 29,3 kg
0,63 m³



Reciclado*



Reciclable*

* Las cifras pueden variar en función de las opciones seleccionadas.

Pouf redondo Ø70cm

Código: **KER0310**



Pouf tapizado Ø70cm. Asiento interior de contrachapado cubierto con espuma de poliuretano CMHR de varias densidades forrada con fibra de poliéster.

Tapicería: disponible en todos los tejidos y pieles indicados en nuestro libro de acabados.

Patas: patas de aluminio inyectado pintadas en todos los colores M1 y M2 del libro de acabados de metal. Disponible opcionalmente en acabado pulido.

Conteras: conteras de plástico como estándar. Conteras con fieltro con un aumento.

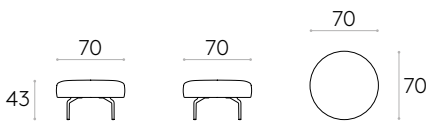

COM 140cm / por unidad

1 unidad	124,5cm
----------	---------

8 o más unidades	89,5cm
------------------	--------

COM tendrá el precio de G2

8,9kg

1 ud. 11,6 kg
0,23 m³



Reciclado*



Reciclable*

Pouf redondo Ø100cm

Código: **KER0320**



Pouf tapizado Ø100cm. Asiento interior de contrachapado cubierto con espuma de poliuretano CMHR de varias densidades forrada con fibra de poliéster.

Tapicería: disponible en todos los tejidos y pieles indicados en nuestro libro de acabados.

Patas: patas de aluminio inyectado pintadas en todos los colores M1 y M2 del libro de acabados de metal. Disponible opcionalmente en acabado pulido.

Conteras: conteras de plástico como estándar. Conteras con fieltro con un aumento.

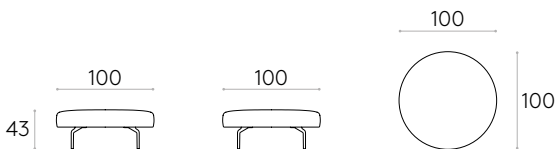

COM 140cm / por unidad

1 unidad	222,5cm
----------	---------

8 o más unidades	154cm
------------------	-------

COM tendrá el precio de G2

14,9kg

1 ud. 19 kg
0,46 m³



Reciclado*



Reciclable*

* Las cifras pueden variar en función de las opciones seleccionadas.

Pouf redondo Ø120cm

Código: **KER0330**



Pouf tapizado Ø120cm. Asiento interior de contrachapado cubierto con espuma de poliuretano CMHR de varias densidades forrada con fibra de poliéster.

Tapicería: disponible en todos los tejidos y pieles indicados en nuestro libro de acabados.

Patas: patas de aluminio inyectado pintadas en todos los colores M1 y M2 del libro de acabados de metal. Disponible opcionalmente en acabado pulido.

Conteras: conteras de plástico como estándar. Conteras con fieltro con un aumento.

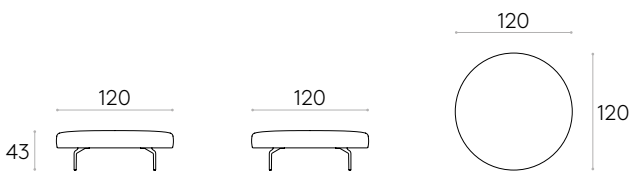

COM 140cm / por unidad

1 unidad	267,5cm
----------	---------

8 o más unidades	207cm
------------------	-------

COM tendrá el precio de G2

20,7kg

1 ud. 26,3 kg
0,57 m³



Reciclado*



Reciclable*

Mesa electrificable 70x70cm

Código: **KER0710**



Mesa baja modular con encimera de madera y base tapizada de 70x70cm. Laterales forrados con fibra. El interior de la mesa es hueco para permitir la instalación de los distintos accesorios de electrificación.

Tapicería: disponible en todos los tejidos y pieles indicados en nuestro libro de acabados.

Acabados de encimera: disponible en todos los acabados para chapa de roble y nogal, HPL macizo blanco y arena, HPL macizo STONES, FENIX® macizo o lacada en todos los colores W1 y W2 del libro de acabados de encimeras.

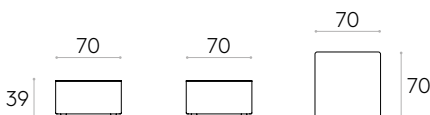

COM 140cm / por unidad

1 unidad	147,5cm
----------	---------

8 o más unidades	147,5cm
------------------	---------

COM tendrá el precio de G2

19,9kg

1 ud. 22,6 kg
0,23 m³



Reciclado*



Reciclable*

* Las cifras pueden variar en función de las opciones seleccionadas.

Mesa auxiliar de unión 70x70 con altura 26cm

Código: **KER0410**



Mesa auxiliar de unión 70x70cm con 4 patas para composiciones modulares.

Acabados de encimera: disponible en todos los acabados para chapa de roble y nogal, HPL macizo blanco y arena, HPL macizo STONES, FENIX® macizo o lacada en todos los colores W1 y W2 del libro de acabados de encimeras.

Patas: patas de aluminio inyectado pintadas en todos los colores M1 y M2 del libro de acabados de metal. Disponible opcionalmente en acabado pulido.

Conteras: conteras de plástico como estándar. Conteras con fieltro con un aumento.

Encimeras	Datos de envío			Reciclado*	Reciclable*
Roble natural/teñido	8,7kg	1 ud. KD	10 kg 0,06 m ³		
Nogal natural	8,7kg	1 ud. KD	10 kg 0,06 m ³		
MDF lacado colores W1	8,5kg	1 ud. KD	9,8 kg 0,06 m ³		
MDF lacado colores W2	8,5kg	1 ud. KD	9,8 kg 0,06 m ³		
FENIX® macizo 12mm* núcleo negro	9,8kg	1 ud. KD	11,1 kg 0,06 m ³		
HPL macizo 12mm* blanco / núcleo blanco arena / núcleo arena	9,5kg	1 ud. KD	10,8 kg 0,06 m ³		
HPL macizo STONES 12mm*	9,5kg	1 ud. KD	10,8 kg 0,06 m ³		

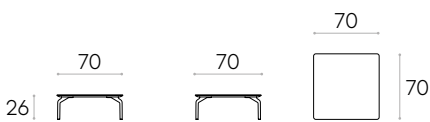

* Las cifras pueden variar en función de las opciones seleccionadas.

Mesa auxiliar de unión 45° (cóncavo-convexo) con altura 26cm

Código: **KER0420**



Mesa auxiliar de unión 45° (cóncavo-convexo) con 4 patas para composiciones modulares.

Acabados de encimera: disponible en todos los acabados para chapa de roble y nogal, HPL macizo blanco y arena, HPL macizo STONES, FENIX® macizo o lacada en todos los colores W1 y W2 del libro de acabados de encimeras.

Patatas: patas de aluminio inyectado pintadas en todos los colores M1 y M2 del libro de acabados de metal. Disponible opcionalmente en acabado pulido.

Conteras: conteras de plástico como estándar. Conteras con filtro con un aumento.

Encimeras	Datos de envío		Reciclado*	Reciclable*
Roble natural/teñido	10,9kg	1 ud. 13,4 kg 0,08 m ³		
Nogal natural	10,9kg	1 ud. 13,4 kg 0,08 m ³		
MDF lacado colores W1	10,5kg	1 ud. 13 kg 0,08 m ³		
MDF lacado colores W2	10,5kg	1 ud. 13 kg 0,08 m ³		
FENIX® macizo 12mm* núcleo negro	12,2kg	1 ud. 14,7 kg 0,08 m ³		
HPL macizo 12mm* blanco / núcleo blanco arena / núcleo arena	11,8kg	1 ud. 14,3 kg 0,08 m ³		
HPL macizo STONES 12mm*	11,8kg	1 ud. 14,3 kg 0,08 m ³		

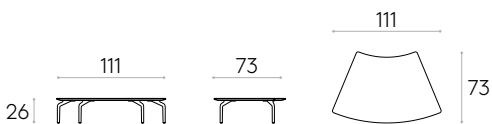

* Las cifras pueden variar en función de las opciones seleccionadas.

MESAS

Mesa auxiliar cuadrada 70x70cm con altura 35cm

Código: **KER0530**



Mesa auxiliar 70x70cm con 4 patas.

Acabados de encimera: disponible en todos los acabados para chapa de roble y nogal, HPL macizo blanco y arena, HPL macizo STONES, FENIX® macizo o lacada en todos los colores W1 y W2 del libro de acabados de encimeras.

Patas: patas de aluminio inyectado pintadas en todos los colores M1 y M2 del libro de acabados de metal. Disponible opcionalmente en acabado pulido.

Conteras: conteras de plástico como estándar. Conteras con fieltro con un aumento.

Encimeras	Datos de envío		Reciclado*	Reciclable*	
Roble natural/teñido	KG 8,8kg	1 ud. KD	10,1 kg 0,06 m ³	66%	99%
Nogal natural	KG 8,8kg	1 ud. KD	10,1 kg 0,06 m ³	66%	99%
MDF lacado colores W1	KG 8,6kg	1 ud. KD	9,9 kg 0,06 m ³	71%	99%
MDF lacado colores W2	KG 8,6kg	1 ud. KD	9,9 kg 0,06 m ³	71%	99%
FENIX® macizo 12mm* núcleo negro	KG 9,9kg	1 ud. KD	11,2 kg 0,06 m ³	75%	99%
HPL macizo 12mm* blanco / núcleo blanco arena / núcleo arena	KG 9,6kg	1 ud. KD	10,9 kg 0,06 m ³	74%	99%
HPL macizo STONES 12mm*	KG 9,6kg	1 ud. KD	10,9 kg 0,06 m ³	74%	99%

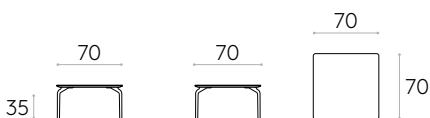

* Las cifras pueden variar en función de las opciones seleccionadas.

Mesa de centro cuadrada 90x90cm con altura 35cm

Código: **KER0540**



Mesa de centro 90x90cm con 4 patas.

Acabados de encimera: disponible en todos los acabados para chapa de roble y nogal, HPL macizo blanco y arena, HPL macizo STONES, FENIX® macizo o lacada en todos los colores W1 y W2 del libro de acabados de encimeras.

Patas: patas de aluminio inyectado pintadas en todos los colores M1 y M2 del libro de acabados de metal. Disponible opcionalmente en acabado pulido.

Conteras: conteras de plástico como estándar. Conteras con fieltro con un aumento.

Encimeras	Datos de envío			Reciclado*	Reciclable*
Roble natural/teñido	14,3kg	1 ud.	16 kg 0,08 m ³		
Nogal natural	14,3kg	1 ud.	16 kg 0,08 m ³		
MDF lacado colores W1	13,8kg	1 ud.	15,5 kg 0,08 m ³		
MDF lacado colores W2	13,8kg	1 ud.	15,5 kg 0,08 m ³		
FENIX® macizo 12mm* núcleo negro	15,9kg	1 ud.	17,6 kg 0,08 m ³		
HPL macizo 12mm* blanco / núcleo blanco arena / núcleo arena	15,4kg	1 ud.	17,1 kg 0,08 m ³		
HPL macizo STONES 12mm*	15,4kg	1 ud.	17,1 kg 0,08 m ³		

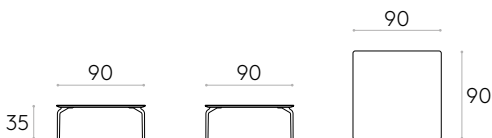

* Las cifras pueden variar en función de las opciones seleccionadas.

Mesa auxiliar redonda Ø70cm con altura 35cm

Código: **KER0510**



Mesa auxiliar redonda Ø70cm con 4 patas.

Acabados de encimera: disponible en todos los acabados para chapa de roble y nogal, HPL macizo blanco y arena, HPL macizo STONES, FENIX® macizo o lacada en todos los colores W1 y W2 del libro de acabados de encimeras.

Patas: patas de aluminio inyectado pintadas en todos los colores M1 y M2 del libro de acabados de metal. Disponible opcionalmente en acabado pulido.

Conteras: conteras de plástico como estándar. Conteras con fieltro con un aumento.

Encimeras	Datos de envío		Reciclado*	Reciclable*
Roble natural/teñido	7,9kg	1 ud. 9,2 kg 0,06 m³		
Nogal natural	7,9kg	1 ud. 9,2 kg 0,06 m³		
MDF lacado colores W1	7,7kg	1 ud. 9 kg 0,06 m³		
MDF lacado colores W2	7,7kg	1 ud. 9 kg 0,06 m³		
FENIX® macizo 12mm* núcleo negro	8,8kg	1 ud. 10,1 kg 0,06 m³		
HPL macizo 12mm* blanco / núcleo blanco arena / núcleo arena	8,6kg	1 ud. 9,9 kg 0,06 m³		
HPL macizo STONES 12mm*	8,6kg	1 ud. 9,9 kg 0,06 m³		

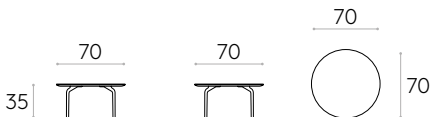

* Las cifras pueden variar en función de las opciones seleccionadas.

Mesa de centro redonda Ø90cm con altura 35cm

Código: **KER0520**



Mesa de centro redonda Ø90cm con 4 patas.

Acabados de encimera: disponible en todos los acabados para chapa de roble y nogal, HPL macizo blanco y arena, HPL macizo STONES, FENIX® macizo o lacada en todos los colores W1 y W2 del libro de acabados de encimeras.

Patas: patas de aluminio inyectado pintadas en todos los colores M1 y M2 del libro de acabados de metal. Disponible opcionalmente en acabado pulido.

Conteras: conteras de plástico como estándar. Conteras con fieltro con un aumento.

Encimeras	Datos de envío		Reciclado*	Reciclable*
Roble natural/teñido	11,7kg	1 ud. 13,4 kg 0,08 m ³		
Nogal natural	11,7kg	1 ud. 13,4 kg 0,08 m ³		
MDF lacado colores W1	11,3kg	1 ud. 13 kg 0,08 m ³		
MDF lacado colores W2	11,3kg	1 ud. 13 kg 0,08 m ³		
FENIX® macizo 12mm* núcleo negro	13kg	1 ud. 14,7 kg 0,08 m ³		
HPL macizo 12mm* blanco / núcleo blanco arena / núcleo arena	12,6kg	1 ud. 14,3 kg 0,08 m ³		
HPL macizo STONES 12mm*	12,6kg	1 ud. 14,3 kg 0,08 m ³		

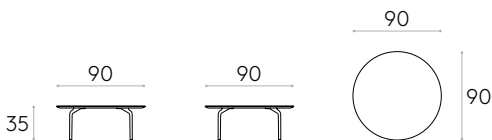

* Las cifras pueden variar en función de las opciones seleccionadas.

Mesa de centro rectangular 110x60cm con altura 35cm

Código: **KER0550**



Mesa de centro 110x60cm con 4 patas.

Acabados de encimera: disponible en todos los acabados para chapa de roble y nogal, HPL macizo blanco y arena, HPL macizo STONES, FENIX® macizo o lacada en todos los colores W1 y W2 del libro de acabados de encimeras.

Patas: patas de aluminio inyectado pintadas en todos los colores M1 y M2 del libro de acabados de metal. Disponible opcionalmente en acabado pulido.

Conteras: conteras de plástico como estándar. Conteras con fieltro con un aumento.

Encimeras	Datos de envío		Reciclado*	Reciclable*
Roble natural/teñido	12kg	1 ud. 14,5 kg 0,07 m ³		
Nogal natural	12kg	1 ud. 14,5 kg 0,07 m ³		
MDF lacado colores W1	11,6kg	1 ud. 14,1 kg 0,07 m ³		
MDF lacado colores W2	11,6kg	1 ud. 14,1 kg 0,07 m ³		
FENIX® macizo 12mm* núcleo negro	13,4kg	1 ud. 15,9 kg 0,07 m ³		
HPL macizo 12mm* blanco / núcleo blanco arena / núcleo arena	13kg	1 ud. 15,5 kg 0,07 m ³		
HPL macizo STONES 12mm*	13kg	1 ud. 15,5 kg 0,07 m ³		

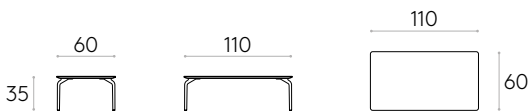

* Las cifras pueden variar en función de las opciones seleccionadas.

Mesa de centro oval 110x60cm con altura 35cm

Código: **KER0560**



Mesa de centro oval 110x60cm con 4 patas.

Acabados de encimera: disponible en todos los acabados para chapa de roble y nogal, HPL macizo blanco y arena, HPL macizo STONES, FENIX® macizo o lacada en todos los colores W1 y W2 del libro de acabados de encimeras.

Patas: patas de aluminio inyectado pintadas en todos los colores M1 y M2 del libro de acabados de metal. Disponible opcionalmente en acabado pulido.

Conteras: conteras de plástico como estándar. Conteras con fieltro con un aumento.

Encimeras	Datos de envío		Reciclado*	Reciclable*
Roble natural/teñido	11kg	1 ud. 13,5 kg 0,07 m ³		
Nogal natural	11kg	1 ud. 13,5 kg 0,07 m ³		
MDF lacado colores W1	10,6kg	1 ud. 13,1 kg 0,07 m ³		
MDF lacado colores W2	10,6kg	1 ud. 13,1 kg 0,07 m ³		
FENIX® macizo 12mm* núcleo negro	12,2kg	1 ud. 14,7 kg 0,07 m ³		
HPL macizo 12mm* blanco / núcleo blanco arena / núcleo arena	11,9kg	1 ud. 14,4 kg 0,07 m ³		
HPL macizo STONES 12mm*	11,9kg	1 ud. 14,4 kg 0,07 m ³		

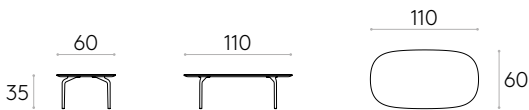

* Las cifras pueden variar en función de las opciones seleccionadas.

HABITACIONES *(SUGERENCIAS DE CONFIGURACIÓN)**Habitación de 4 plazas L.160cm A.260cm (Configuración 1)**Código: **KER3010**

Configuración de 2x Sofá 2 plazas con panel (KER0030 + KER1030PC) + Panel de unión para habitaciones L.120cm (KER2120).

Asiento interior de contrachapado cubierto con espuma de poliuretano CMHR de varias densidades forrada con fibra de poliéster. Respaldo con estructura interior de acero recubierta espuma de poliuretano CMHR de 50kg/m³ forrada con fibra de poliéster. Opcionalmente, el módulo puede llevar un panel de privacidad tapizado fabricado en contrachapado y fibra de poliéster.

Tapicería: disponible en todos los tejidos y pieles indicados en nuestro libro de acabados.

Patas: patas de aluminio inyectado pintadas en todos los colores M1 y M2 del libro de acabados de metal. Disponible opcionalmente en acabado pulido.

Conteras: conteras de plástico como estándar. Conteras con fieltro con un aumento.

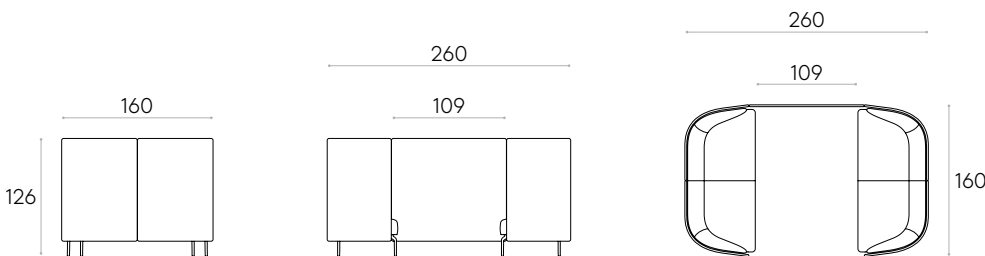
**Habitación de 4 plazas L.160cm A.210cm (Configuración 2)**Código: **KER3020**

Configuración de 2x Sofá 2 plazas con panel (KER0030 + KER1030PC) + Panel de unión para habitaciones L.70cm (KER2070)

Asiento interior de contrachapado cubierto con espuma de poliuretano CMHR de varias densidades forrada con fibra de poliéster. Respaldo con estructura interior de acero recubierta espuma de poliuretano CMHR de 50kg/m³ forrada con fibra de poliéster. Opcionalmente, el módulo puede llevar un panel de privacidad tapizado fabricado en contrachapado y fibra de poliéster.

Tapicería: disponible en todos los tejidos y pieles indicados en nuestro libro de acabados.

Patas: patas de aluminio inyectado pintadas en todos los colores M1 y M2 del libro de acabados de metal. Disponible opcionalmente en acabado pulido.

Conteras: conteras de plástico como estándar. Conteras con fieltro con un aumento.

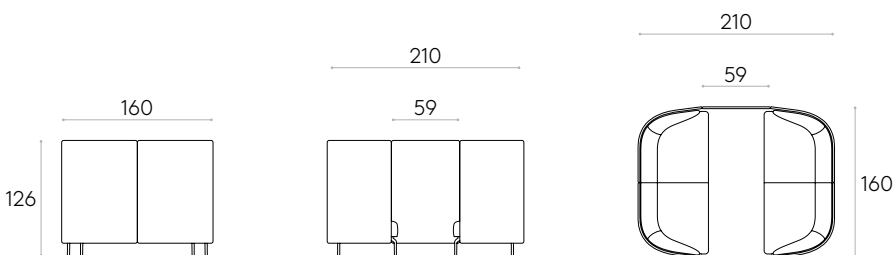

* Se pueden realizar otras configuraciones bajo pedido.

Habitación de 6 plazas L.228cm A.260cm (Configuración 3)Código: **KER3030**

Configuración de 2x Sofá 3 plazas con panel (KER0040 + KER1040PC) + Panel de unión para habitaciones L.120cm (KER2120)

Asiento interior de contrachapado cubierto con espuma de poliuretano CMHR de varias densidades forrada con fibra de poliéster. Respaldo con estructura interior de acero recubierta espuma de poliuretano CMHR de 50kg/m³ forrada con fibra de poliéster. Opcionalmente, el módulo puede llevar un panel de privacidad tapizado fabricado en contrachapado y fibra de poliéster.

Tapicería: disponible en todos los tejidos y pieles indicados en nuestro libro de acabados.

Patas: patas de aluminio inyectado pintadas en todos los colores M1 y M2 del libro de acabados de metal. Disponible opcionalmente en acabado pulido.

Conteras: conteras de plástico como estándar. Conteras con fieltro con un aumento.

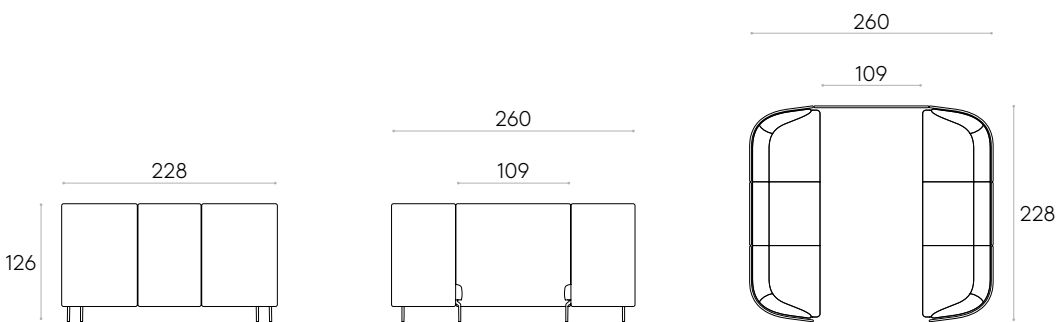
**Habitación de 6 plazas L.228cm A.210cm (Configuración 4)**Código: **KER3040**

Configuración de 2x Sofá 3 plazas con panel (KER0040 + KER1040PC) + Panel de unión para habitaciones L.70cm (KER2070)

Asiento interior de contrachapado cubierto con espuma de poliuretano CMHR de varias densidades forrada con fibra de poliéster. Respaldo con estructura interior de acero recubierta espuma de poliuretano CMHR de 50kg/m³ forrada con fibra de poliéster. Opcionalmente, el módulo puede llevar un panel de privacidad tapizado fabricado en contrachapado y fibra de poliéster.

Tapicería: disponible en todos los tejidos y pieles indicados en nuestro libro de acabados.

Patas: patas de aluminio inyectado pintadas en todos los colores M1 y M2 del libro de acabados de metal. Disponible opcionalmente en acabado pulido.

Conteras: conteras de plástico como estándar. Conteras con fieltro con un aumento.

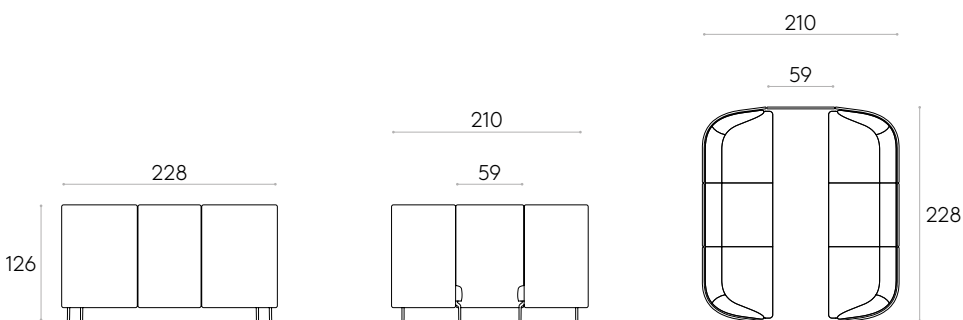

* Se pueden realizar otras configuraciones bajo pedido.

Habitación de 4 plazas L.148cm A.260cm (Configuración 5)Código: **KER3050**

Configuración de módulo de dos plazas con respaldo y brazo extremo (derecho) con panel (KER0242 + KER1242PC) + Módulo de dos plazas con respaldo y brazo extremo (izquierdo) con panel (KER0244 + KER1244PC) + Panel de unión para habitaciones L.120cm (KER2120).

Asiento interior de contrachapado cubierto con espuma de poliuretano CMHR de varias densidades forrada con fibra de poliéster. Respaldo con estructura interior de acero recubierta espuma de poliuretano CMHR de 50kg/m³ forrada con fibra de poliéster. Opcionalmente, el módulo puede llevar un panel de privacidad tapizado fabricado en contrachapado y fibra de poliéster.

Tapicería: disponible en todos los tejidos y pieles indicados en nuestro libro de acabados.

Patas: patas de aluminio inyectado pintadas en todos los colores M1 y M2 del libro de acabados de metal. Disponible opcionalmente en acabado pulido.

Conteras: conteras de plástico como estándar. Conteras con fieltro con un aumento.

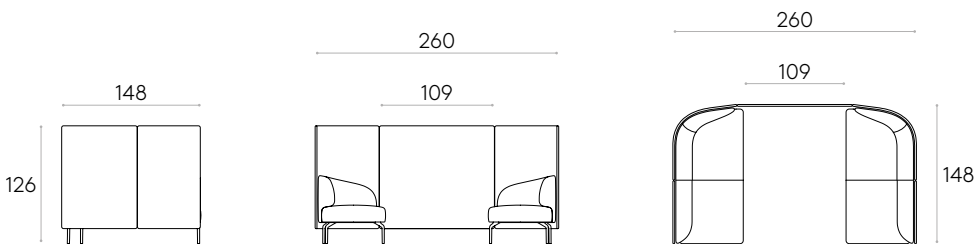
**Habitación de 4 plazas L.148cm A.210cm (Configuración 6)**Código: **KER3060**

Configuración de módulo de dos plazas con respaldo y brazo extremo (derecho) con panel (KER0242 + KER1242PC) + Módulo de dos plazas con respaldo y brazo extremo (izquierdo) con panel (KER0244 + KER1244PC) + Panel de unión para habitaciones L.70cm (KER2070).

Asiento interior de contrachapado cubierto con espuma de poliuretano CMHR de varias densidades forrada con fibra de poliéster. Respaldo con estructura interior de acero recubierta espuma de poliuretano CMHR de 50kg/m³ forrada con fibra de poliéster. Opcionalmente, el módulo puede llevar un panel de privacidad tapizado fabricado en contrachapado y fibra de poliéster.

Tapicería: disponible en todos los tejidos y pieles indicados en nuestro libro de acabados.

Patas: patas de aluminio inyectado pintadas en todos los colores M1 y M2 del libro de acabados de metal. Disponible opcionalmente en acabado pulido.

Conteras: conteras de plástico como estándar. Conteras con fieltro con un aumento.

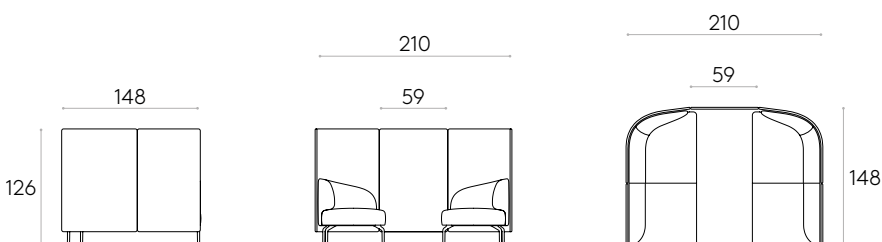

* Se pueden realizar otras configuraciones bajo pedido.

Habitación de 4 plazas L.142cm A.272cm (Configuración 7)Código: **KER3070**

Configuración de módulo 2 plazas con respaldo rinconera (derecho) y panel (KER0222 + KER1222PC) + Módulo 2 plazas con respaldo rinconera (izquierdo) y panel (KER0224 + KER1224PC) + Panel de unión para habitaciones L.120cm (KER2120).

Asiento interior de contrachapado cubierto con espuma de poliuretano CMHR de varias densidades forrada con fibra de poliéster. Respaldo con estructura interior de acero recubierta espuma de poliuretano CMHR de 50kg/m³ forrada con fibra de poliéster. Opcionalmente, el módulo puede llevar un panel de privacidad tapizado fabricado en contrachapado y fibra de poliéster.

Tapicería: disponible en todos los tejidos y pieles indicados en nuestro libro de acabados.

Patas: patas de aluminio inyectado pintadas en todos los colores M1 y M2 del libro de acabados de metal. Disponible opcionalmente en acabado pulido.

Conteras: conteras de plástico como estándar. Conteras con fieltro con un aumento.

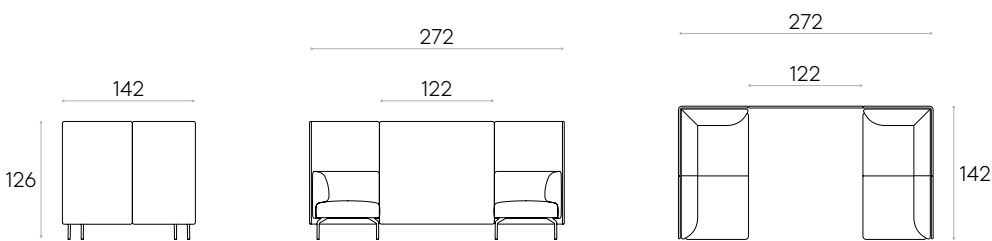
**Habitación de 4 plazas L.142cm A.222cm (Configuración 8)**Código: **KER3080**

Configuración de módulo 2 plazas con respaldo rinconera (derecho) y panel (KER0222 + KER1222PC) + Módulo 2 plazas con respaldo rinconera (izquierdo) y panel (KER0224 + KER1224PC) + Panel de unión para habitaciones L.70cm (KER2070).

Asiento interior de contrachapado cubierto con espuma de poliuretano CMHR de varias densidades forrada con fibra de poliéster. Respaldo con estructura interior de acero recubierta espuma de poliuretano CMHR de 50kg/m³ forrada con fibra de poliéster. Opcionalmente, el módulo puede llevar un panel de privacidad tapizado fabricado en contrachapado y fibra de poliéster.

Tapicería: disponible en todos los tejidos y pieles indicados en nuestro libro de acabados.

Patas: patas de aluminio inyectado pintadas en todos los colores M1 y M2 del libro de acabados de metal. Disponible opcionalmente en acabado pulido.

Conteras: conteras de plástico como estándar. Conteras con fieltro con un aumento.

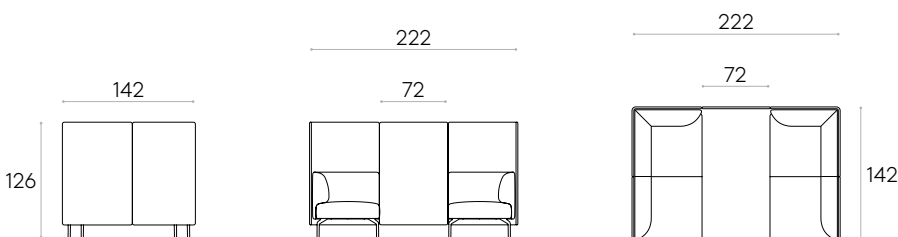

* Se pueden realizar otras configuraciones bajo pedido.

Mesa de reunión L.130cm para habitación de 4 plazas

Código: **KER0610**



Mesa de reunión para habitaciones de 4 plazas con altura 65cm.

Disponible para las configuraciones: 1, 2, 5, 6, 7 et 8.

Acabados de encimera: disponible en todos los acabados para chapa de roble y nogal, HPL macizo blanco y arena, HPL macizo STONES, FENIX® macizo o lacada en todos los colores W1 y W2 del libro de acabados de encimeras.

Acabados de la estructura: en acero. Pintura de poliéster termoendurecida con acabado micro-texturizado en los colores M1 y M2 del libro de acabados de metal.

Encimeras	Datos de envío		Reciclado*	Reciclable*	
Roble natural/teñido	24,3kg	1 ud. KD	34,4 kg 0,85 m ³	81%	98%
Nogal natural	24,3kg	1 ud. KD	34,4 kg 0,85 m ³	81%	98%
MDF lacado colores W1	23,8kg	1 ud. KD	33,9 kg 0,85 m ³	85%	98%
MDF lacado colores W2	23,8kg	1 ud. KD	33,9 kg 0,85 m ³	85%	98%
FENIX® macizo 12mm* núcleo negro	25,7kg	1 ud. KD	35,8 kg 0,85 m ³	86%	98%
HPL macizo 12mm* blanco / núcleo blanco arena / núcleo arena	25,2kg	1 ud. KD	35,3 kg 0,85 m ³	85%	98%
HPL macizo STONES 12mm*	25,2kg	1 ud. KD	35,3 kg 0,85 m ³	85%	98%

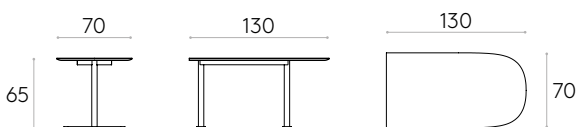

* Las cifras pueden variar en función de las opciones seleccionadas.

Mesa de reunión L.200cm para habitación de 6 plazas

Código: **KER0620**



Mesa de reunión para habitaciones de 6 plazas con altura 65cm.

Disponible para las configuraciones: 3 et 4.

Acabados de encimera: disponible en todos los acabados para chapa de roble y nogal, HPL macizo blanco y arena, HPL macizo STONES, FENIX® macizo o lacada en todos los colores W1 y W2 del libro de acabados de encimeras.

Acabados de la estructura: en acero. Pintura de poliéster termoendurecida con acabado micro-texturizado en los colores M1 y M2 del libro de acabados de metal.

Encimeras	Datos de envío		Reciclado*	Reciclable*
Roble natural/teñido	33,8kg	1 ud. 47,3 kg 1,24 m ³		
Nogal natural	33,8kg	1 ud. 47,3 kg 1,24 m ³		
MDF lacado colores W1	33kg	1 ud. 46,5 kg 1,24 m ³		
MDF lacado colores W2	33kg	1 ud. 46,5 kg 1,24 m ³		
FENIX® macizo 12mm* núcleo negro	36,4kg	1 ud. 50 kg 1,24 m ³		
HPL macizo 12mm* blanco / núcleo blanco arena / núcleo arena	35,6kg	1 ud. 49,1 kg 1,24 m ³		
HPL macizo STONES 12mm*	35,6kg	1 ud. 49,1 kg 1,24 m ³		

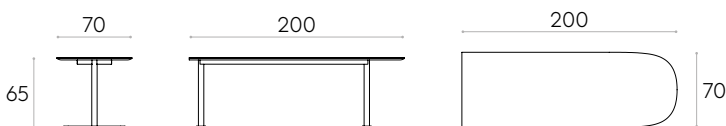

* Las cifras pueden variar en función de las opciones seleccionadas.

Paneles de privacidad para butacas y sofás



Panel de privacidad de tres lados tapizado para butacas y sofás. Interior fabricado en contrachapado y fibra de poliéster.

Aviso: si este sofá es para hacer una habitación, indíquelo con su pedido.

Tapicería: en todos los tejidos G1 a G7 de nuestro libro de acabados.

Panel para butaca

Código: **KER1020PC**

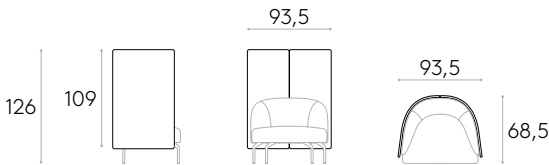

COM 140cm / por unidad

1 unidad	416cm
8 o más unidades	416cm

COM tendrá el precio de G2

20,6kg	1 ud.	22,6 kg 0,28 m ³
--------	-------	--------------------------------



Reciclado*



Reciclable*

Panel para sofá de dos plazas

Código: **KER1030PC**

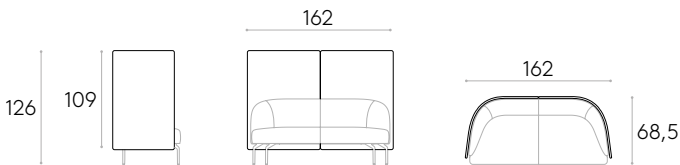

COM 140cm / por unidad

1 unidad	572cm
8 o más unidades	572cm

COM tendrá el precio de G2

28,4kg	1 ud.	30,4 kg 0 m ³
--------	-------	-----------------------------



Reciclado*



Reciclable*

Panel para sofá de tres plazas

Código: **KER1040PC**

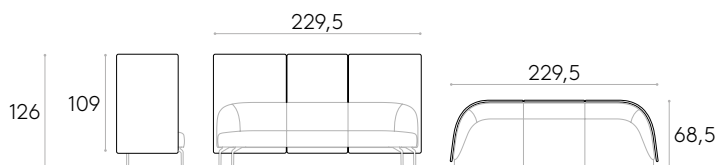

COM 140cm / por unidad

1 unidad	730,5cm
8 o más unidades	730,5cm

COM tendrá el precio de G2

36,7kg	1 ud.	38,7 kg 0 m ³
--------	-------	-----------------------------



Reciclado*



Reciclable*

* Las cifras pueden variar en función de las opciones seleccionadas.

Paneles de privacidad para asientos modulares



Panel de privacidad para asientos modulares con respaldo. Interior fabricado en contrachapado y fibra de poliéster.

Aviso: para composiciones con paneles, enviar un croquis de distribución si se desea que los paneles se puedan unir entre ellos.

Tapicería: en todos los tejidos G1 a G7 de nuestro libro de acabados.

Panel para módulo de una plaza con respaldo

Código: **KER1210PT**

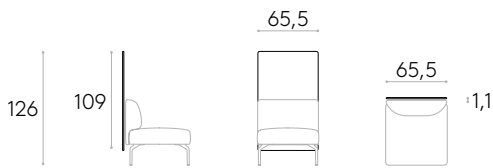

COM 140cm / por unidad

1 unidad	158,5cm
8 o más unidades	158,5cm

COM tendrá el precio de G2

KG 8,3kg

1 ud. 10,3 kg
0 m³
KD



Reciclado*



Reciclable*

Panel para módulo de una plaza con respaldo rinconera

Código: **KER1212PC**

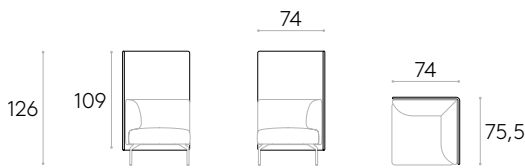

COM 140cm / por unidad

1 unidad	334,5cm
8 o más unidades	334,5cm

COM tendrá el precio de G2

KG 17,3kg

1 ud. 19,3 kg
0 m³
KD



Reciclado*



Reciclable*

Panel para módulo de dos plazas con respaldo

Código: **KER1220PT**

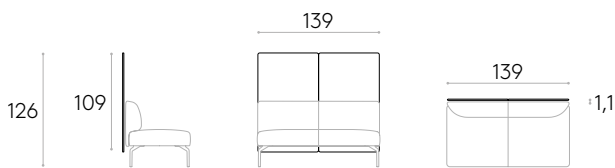

COM 140cm / por unidad

1 unidad	317cm
8 o más unidades	317cm

COM tendrá el precio de G2

KG 16,7kg

1 ud. 18,7 kg
0 m³
KD



Reciclado*



Reciclable*

Panel para módulo de dos plazas con respaldo rinconera (derecho)

Código: **KER1222PC**

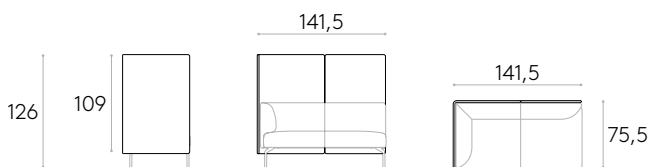

COM 140cm / por unidad

1 unidad	493cm
8 o más unidades	493cm

COM tendrá el precio de G2

KG 25,6kg

1 ud. 27,6 kg
0 m³
KD



Reciclado*



Reciclable*

* Las cifras pueden variar en función de las opciones seleccionadas.

Panel para módulo de dos plazas con respaldo rinconera (izquierdo)

Código: **KER1224PC**

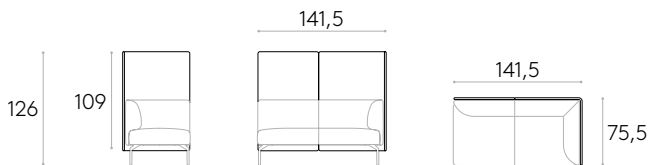

COM 140cm / por unidad

1 unidad	493cm
8 o más unidades	493cm

COM tendrá el precio de G2

25,6kg	1 ud.	27,6 kg 0 m ³
--------	-------	-----------------------------



Reciclado*



Reciclable*

Panel para módulo de una plaza cóncavo 45° con respaldo

Código: **KER1230PT**

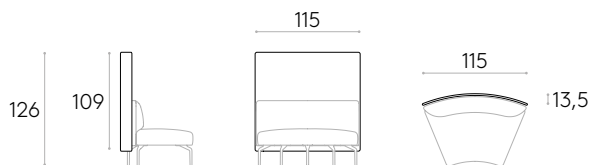

COM 140cm / por unidad

1 unidad	251cm
8 o más unidades	251cm

COM tendrá el precio de G2

12,9kg	1 ud.	14,9 kg 0 m ³
--------	-------	-----------------------------



Reciclado*



Reciclable*

Panel para módulo de una plaza convexo 45° con respaldo

Código: **KER1250PT**

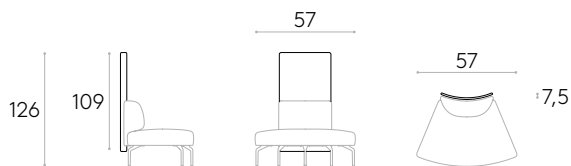

COM 140cm / por unidad

1 unidad	125,5cm
8 o más unidades	125,5cm

COM tendrá el precio de G2

7,1kg	1 ud.	9,1 kg 0 m ³
-------	-------	----------------------------



Reciclado*



Reciclable*

Panel para módulo de dos plazas con respaldo y brazo extremo (derecho)

Código: **KER1242PC**

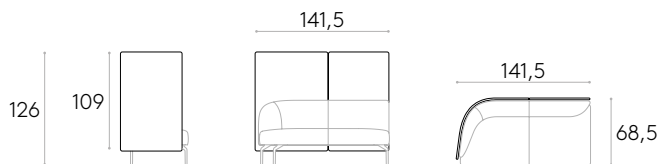

COM 140cm / por unidad

1 unidad	444,5cm
8 o más unidades	444,5cm

COM tendrá el precio de G2

22,5kg	1 ud.	24,5 kg 0 m ³
--------	-------	-----------------------------



Reciclado*



Reciclable*

Panel para módulo de dos plazas con respaldo y brazo extremo (izquierdo)

Código: **KER1244PC**

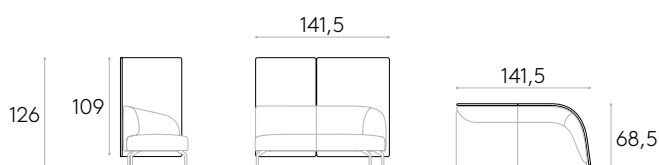

COM 140cm / por unidad

1 unidad	444,5cm
8 o más unidades	444,5cm

COM tendrá el precio de G2

22,5kg	1 ud.	24,5 kg 0 m ³
--------	-------	-----------------------------



Reciclado*



Reciclable*

* Las cifras pueden variar en función de las opciones seleccionadas.

Paneles de privacidad para unir habitaciones



Panel de unión tapizado para las habitaciones. Interior fabricado en contrachapado y fibra de poliéster.

Aviso: para composiciones con estos paneles, enviar un croquis de distribución con su pedido.

Tapicería: en todos los tejidos G1 a G7 de nuestro libro de acabados.

Panel para habitación L.70cm

Código: KER2070

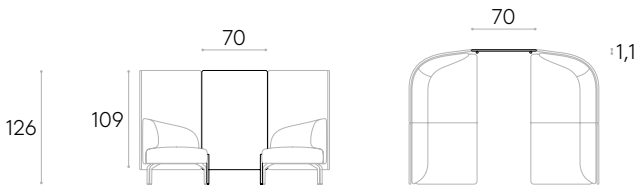

COM 140cm / por unidad

1 unidad	170,5cm
8 o más unidades	170,5cm

COM tendrá el precio de G2

9,3kg

1 ud. 11,3 kg
0 m³



Reciclado*



Reciclable*

Panel para habitación L.120cm

Código: KER2120



COM 140cm / por unidad

1 unidad	282cm
8 o más unidades	282cm

COM tendrá el precio de G2

17,3kg

1 ud. 19,3 kg
0 m³





Reciclado*



Reciclable*

* Las cifras pueden variar en función de las opciones seleccionadas.

ELEMENTOS OPCIONALES Y ACCESORIOS

Código	Descripción
 KER0890	Soporte para pantalla de TV (aumento)
KER0820OP	Set de 4 conteras de fieltro (aumento)
KER0830OP	Set de 5 conteras de fieltro para módulos curvos 45° (aumento)
 KER0860OP	Set de 4 conteras de fieltro para base giratoria de aluminio (aumento)
KER0840	Set de 4 patas con ruedas (aumento)
KER0850	Set de 5 patas con ruedas para módulos curvos 45° (aumento)
 KER0810UN	Pieza de unión para módulos (pack de 2)

ELEMENTOS OPCIONALES Y ACCESORIOS

	Código	Descripción
	ELC0010	<p>Pasacables redondo con tapa de plástico Ø80mm (Disponible en blanco o negro)</p> <p>*Se debe adjuntar un plano que muestre claramente la posición del recorte requerido.</p>
	ELC0020EL	<p>Pasacables redondo con tapa de aluminio cepillado Ø80mm</p> <p>*Se debe adjuntar un plano que muestre claramente la posición del recorte requerido.</p>
	ELC0030EL	<p>Cargador inalámbrico por inducción Ø80mm (Salida: cable 2m de micro-USB a USB)</p> <p>*Se debe adjuntar un plano que muestre claramente la posición del recorte requerido.</p>
	ELC0040EL	<p>Cargador USB con dos puertos Ø30mm (Salida: cable 1,5m + transformador Schucko)</p> <p>*Se debe adjuntar un plano que muestre claramente la posición del recorte requerido.</p>
	ELC0050EL	<p>Enchufe para encimera Ø56mm (Salida: cable 20cm + conexión WIELAND)</p> <p>*Se debe adjuntar un plano que muestre claramente la posición del recorte requerido.</p>
	ELC0090EL	<p>Enchufe para encimera + USB-A + USB-C Ø60mm (Salida: cable 20cm + conexión WIELAND)</p> <p>*Se debe adjuntar un plano que muestre claramente la posición del recorte requerido.</p>
	KER0870OP	<p>Caja con 2 enchufes Schuko (Salida: cable 26cm + conexión WIELAND)</p>